

Prestação de Contas Informatizada



MINISTÉRIO DA
ECONOMIA



www.economia.gov.br

Normativo

INSTRUÇÃO NORMATIVA INTERMINISTERIAL MP/MF/CGU Nº 5, DE 6 DE NOVEMBRO DE 2018

IV – instrumentos de transferências voluntárias: convênios e contratos de repasse;

V - limite de tolerância ao risco da faixa: nota de risco acima da qual é obrigatória a análise detalhada;

VII - modelo preditivo supervisionado: é um modelo desenvolvido pelo Ministério da Transparência e Controladoria-Geral da União (CGU), obtido a partir da aplicação de algoritmos computadorizados de aprendizado de máquina e utilizado para prever o valor de uma variável-alvo, dado um conjunto de variáveis de entrada;

VIII - nota de risco: pontuação atribuída a um instrumento de transferência voluntária, variável de 0 a 1, relacionada a probabilidade de uma prestação de contas ser reprovada em uma análise de prestação de contas detalhada e calculada a partir da aplicação do modelo preditivo supervisionado;

IX – procedimento informatizado de análise de prestação de contas: procedimento baseado na utilização de trilhas de auditoria e no cotejo entre a nota de risco dos instrumentos de transferências voluntárias, apurada a partir de um modelo preditivo supervisionado, e o limite de tolerância ao risco da faixa; e

X - trilha de auditoria: procedimentos que identificam indícios de não-conformidades legais nos instrumentos de transferências voluntárias registrados no SICONV, a partir da análise dos dados deste e de outras bases de dados do Ministério da Transparência e Controladoria-Geral da União (CGU).

Normativo

INSTRUÇÃO NORMATIVA INTERMINISTERIAL MP/MF/CGU Nº 5, DE 6 DE NOVEMBRO DE 2018

I – faixa de valor A: instrumentos de transferências voluntárias com valores totais registrados até R\$ 750.000,00 (setecentos e cinquenta mil reais); e

II – faixa de valor B: instrumentos de transferências voluntárias com valores totais registrados acima de R\$ 750.000,00 (setecentos e cinquenta mil reais) e abaixo de R\$ 5.000.000,00 (cinco milhões de reais).

Parágrafo único. Os órgãos e entidades concedentes não poderão adotar limite de tolerância ao risco igual ou superior a 0,8 para os instrumentos da faixa B.

Art. 5º Os órgãos e entidades concedentes poderão adotar a análise informatizada desde que publiquem ato formal do seu dirigente máximo com os limites de tolerância ao risco para cada faixa de valor, com a justificativa técnica que o embasou, e que possuam instrumentos que atendam cumulativamente as seguintes condições:

Art. 6º As prestações de contas não elegíveis para o procedimento informatizado de análise deverão ser analisadas de forma detalhada pelos órgãos concedentes.

Manter Apetite ao Risco

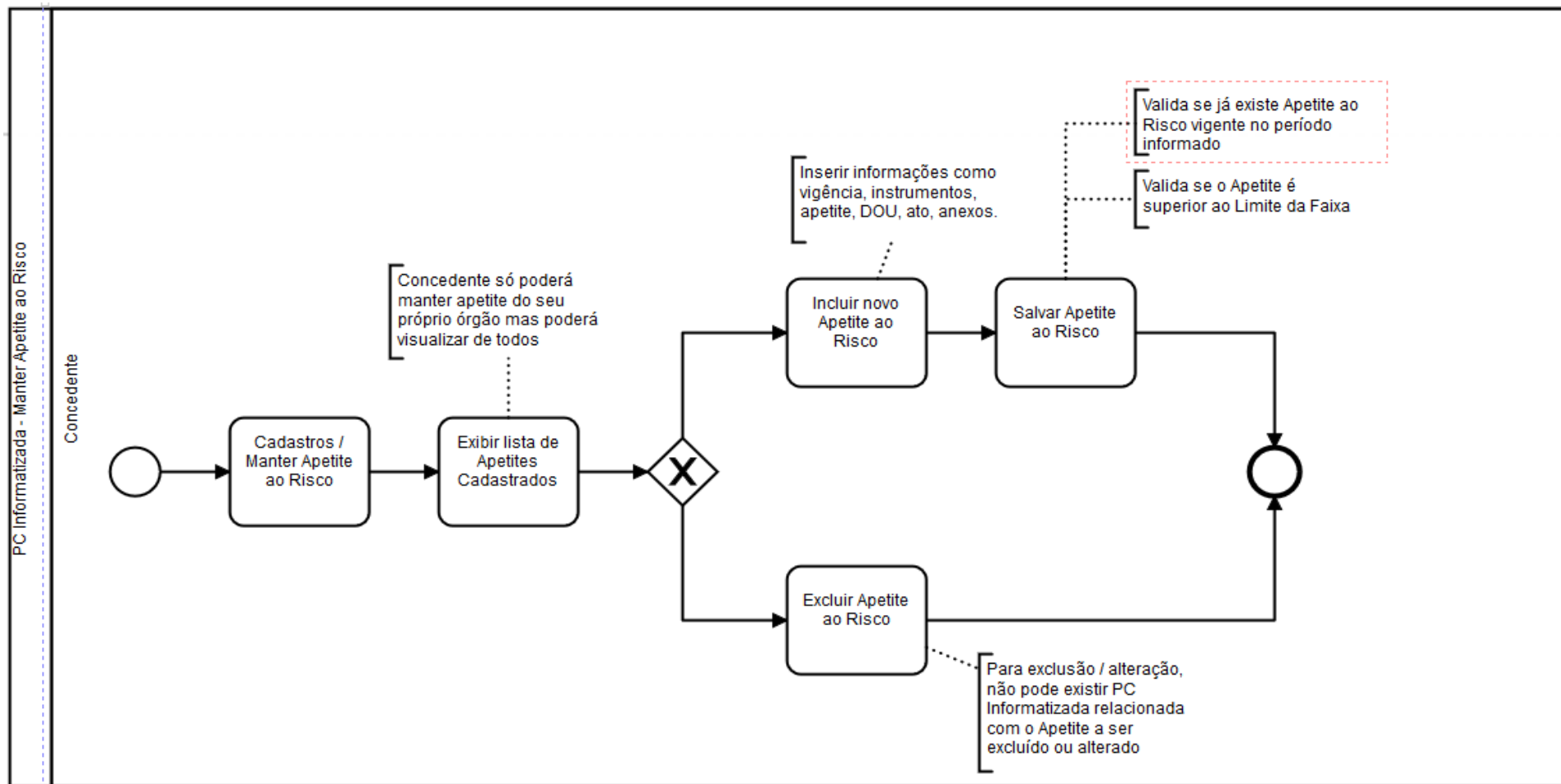

Manter Apetite ao Risco

PRESTAÇÃO DE CONTAS

Consultar Apetite ao Risco











Permite a definição do limite de tolerância ao risco assumido pelo órgão concedente

Apetite ao Risco

Para incluir o Apetite de Risco, o Concedente com perfil de “Gestor de Convênio do Concedente” deverá clicar em “Adicionar”.

ADICIONAR

A Instrução Normativa ME/CGU nº1, de 14 de fevereiro de 2019, art. 2, inciso III, define que o Apetite ao Risco é o **“nível de risco que os órgãos e entidades concedentes estão dispostos a assumir, com vistas a aplicação do modelo informatizado de análise de prestações de contas de convênios e contratos de repasses.”**

Nível de Tolerância ao Risco				Tipos de Instrumento	Ações
2113 - MINISTERIO DO PLANEJAMENTO, DESENVOLVIMENTO E GESTAO	01/10/2018	30/10/2018	Faixa A - 0,0999999 Faixa B - 0,0014141	Convênio	  
80204 - INSTITUTO DO ACUCAR E DO ALCOOL	01/11/2018	30/11/2018	Faixa A - 1,0 Faixa B - 0,7899991	Contrato de Repasse	  
56000 - MINISTERIO DAS CIDADES	01/12/2018	31/01/2019	Faixa A - 0,99 Faixa B - 0,79	Contrato de Repasse, Convênio	
20801 - SECRETARIA DE PATRIMONIO DA UNIAO/MP	01/12/2018	31/12/2018	Faixa A - 0,0 Faixa B - 0,0	Contrato de Repasse	  

Manter Apetite ao Risco

PRESTAÇÃO DE CONTAS

Cadastrar Apetite Risco

Permite a definição do Apetite ao Risco assumido pelo órgão concedente

Dados Gerais

Órgão

Órgão Superior

20113 - MINISTERIO DO PLANEJAMENTO, DESENVOLVIMENTO E GESTAO

Órgão

Período

Início de Vigência

Término de Vigência

Tipos de Instrumento

Contrato de Repasse
Convênio



Nesta página, o Concedente deverá preencher o período de vigência que perdurará o apetite de risco, assim como os tipos de instrumentos que estarão enquadrados no apetite.

Manter Apetite ao Risco

Mais abaixo da página, também deverá ser preenchido o valor limite para as faixas “A” e “B”, a publicação do Resumo no DOU, Publicação do Ato (portaria, instrução normativa, resolução, entre outros) e a inclusão dos anexos.

Feito isso, deverá clicar no botão “**Salvar**”

^
Apetite ao Risco

Faixa Risco	Valor Limite
Faixa A (De R\$ 0,00 Até R\$ 750.000,00)	<input type="text"/>
Faixa B (De R\$ 750.000,01 Até R\$ 4.999.999,99)	<input type="text"/>

^
Publicação do Resumo no DOU

Seção Página Data da Publicação Número do Processo

^
Publicação do Ato

Tipo do Ato

Número do Ato Data da Publicação

^
Anexos

Descrição do Arquivo

Anexo No file selected.

Nome do Arquivo	Descrição do Arquivo	Ações
-----------------	----------------------	-------

Prestação de Contas

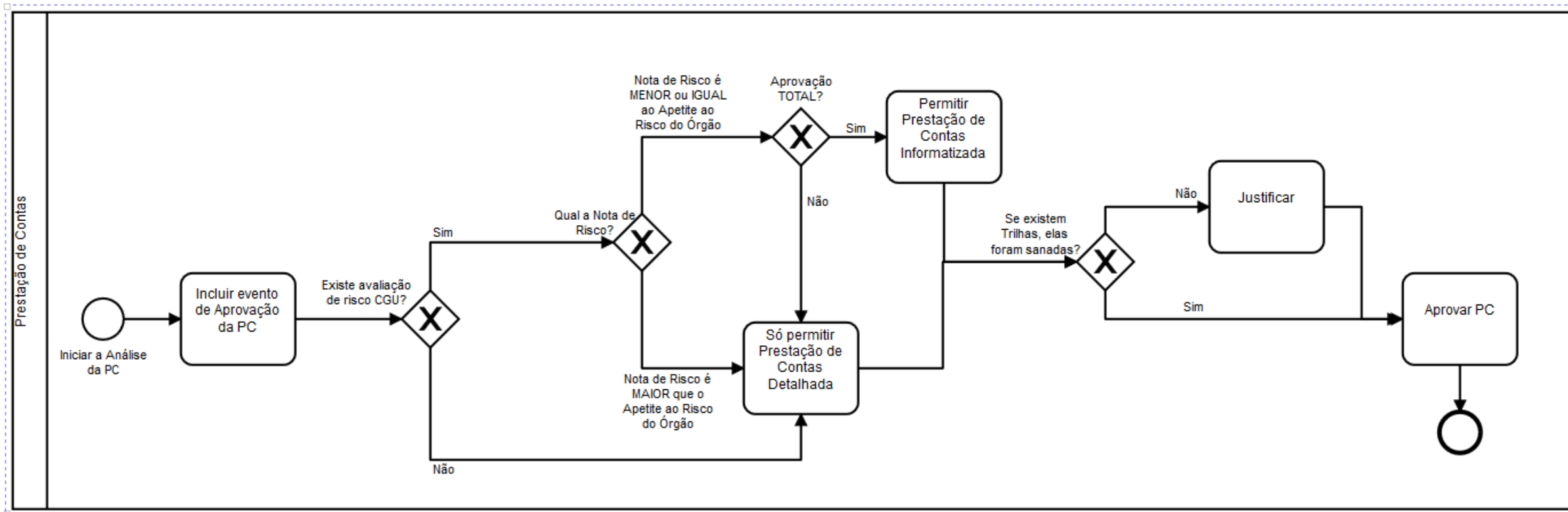

Prestação de Contas

Após salvar a inclusão do apetite, o Concedente com perfil de **“Gestor de Convênio do Concedente”** deverá consultar o Convênio no menu **“Execução” > “Consultar Convênios/Pré-Convênios”**.

Posteriormente deverá clicar no menu **“Prestação de Contas”** e **“Prestar Contas”**.

Prestação de Contas

Dados | Cumprimento do Objeto | Realização dos Objetivos | Relatórios | Resgate Total Aplic. | Saldo Remanescente - OBTV | Termo Compromisso | Anexos | Pareceres | Publicações

Prestação de Contas ?

Objeto do Convênio/Contrato de Repasse: RECAPEAMENTO ASFÁLTICO SOBRE PEDRAS IRREGULARES EM VIAS PÚBLICAS URBANAS

Órgão Concedente: 56000 - MINISTERIO DAS CIDADES

Convenente/Contratado: MUNICIPIO DE CORONEL VIVIDA

CNPJ: 76.995.455/0001-56

UF: PR

Modalidade: Contrato de Repasse

Situação: Prestação de Contas Enviada para Análise

Número: 840734/2016

Vigência: 28/12/2016 a 28/05/2019

Data Término de Vigência Anterior à Antecipação da PC: 17/09/2018

Data Limite p/ Prestação Contas: 27/07/2019

Valor Total do Convênio/Contrato: R\$ 529.883,05

Valor do Repasse: R\$ 493.000,00

Valor de Contrapartida: R\$ 36.883,05

Valor de Rendimentos de Aplicação: R\$ 0,00

Valor Desembolsado

Modelo Preditivo da Análise da Prestação de Contas 🟢

Nota de Risco: 0.1814211

Limite de Tolerância ao risco para a Faixa A: 0.99

Ocorrência de Trilhas de Auditoria: Descumprimento da Norma
Fornecedor tem CNPJ baixado ou suspenso na data de emissão da nota fiscal

Relatório de Divergências: 840734_2016_20190122.pdf [Baixar](#)

Eventos

Evento	Situação	Número SIAFI	Número Minuta	Data/Hora	Valor	Aprovação por Procedimento Informatizado
--------	----------	--------------	---------------	-----------	-------	--

Atenção: a prestação de contas só poderá ser editada após o término da vigência do convênio ou mediante antecipação da prestação de contas.

[Iniciar Análise](#) [Incluir Evento](#) [Gerar Arquivo PDF](#) [Voltar](#)

Quando a nota de risco é inferior ao limite de tolerância ao risco assumido pelo órgão, o ícone ficará em sinal positivo na cor verde.

Prestação de Contas

Prestação de Contas

56000 - MINISTERIO DAS CIDADES

Convênio 837969/2016

Dados Cumprimento do Objeto Realização dos Objetivos Relatórios Resgate Total Aplic. Saldo Remanescente - OBTV Termo Compromisso Anexos Pareceres Publicações

Prestação de Contas ?

Objeto do Convênio/Contrato de Repasse	RECAPEAMENTO ASFALTICO
Órgão Concedente	56000 - MINISTERIO DAS CIDADES
Conveniente/Contratado	MUNICIPIO DE MONTE SIAO
CNPJ	22.646.525/0001-31
UF	MG
Modalidade	Contrato de Repasse
Situação	Prestação de Contas Enviada para Análise
Número	837969/2016
Vigência	27/12/2016 a 15/06/2019
Data Término de Vigência Anterior à Antecipação da PC	03/10/2018
Data Limite p/ Prestação Contas	14/08/2019
Valor Total do Convênio/Contrato	R\$ 246.096,10
Valor do Repasse	R\$ 245.850,00
Valor de Contrapartida	R\$ 246,10
Valor de Rendimentos de Aplicação	R\$ 0,00
Valor Desembolsado	

Quando a nota de risco é igual ou superior ao limite de tolerância ao risco assumido pelo órgão, o ícone ficará em sinal negativo na cor vermelha.

Modelo Preditivo da Análise da Prestação de Contas

Nota de Risco	0.9999999
Limite de Tolerância ao risco para a Faixa A	0.99
Ocorrência de Trilhas de Auditoria	Descumprimento da Norma Fornecedor tem CNPJ baixado ou suspenso na data de emissão da nota fiscal
Relatório de Divergências	837969_2016_20190122.pdf Baixar

Neste caso, a prestação de contas não poderá ser aprovada por procedimento preditivo informatizado, devendo ser analisado manualmente.

Eventos

Evento	Situação	Número SIAFI	Número Minuta	Data/Hora	Valor	Aprovação por Procedimento Informatizado
--------	----------	--------------	---------------	-----------	-------	--

Atenção: a prestação de contas só poderá ser editada após o término da vigência do convênio ou mediante antecipação da prestação de contas.

[Iniciar Análise](#) [Incluir Evento](#) [Gerar Arquivo PDF](#) [Voltar](#)

Para iniciar análise, o Concedente deverá clicar em "Iniciar Análise".

MINISTÉRIO DA
ECONOMIA



Prestação de Contas

Prestação de Contas 56000 - MINISTERIO DAS CIDADES
Convênio 837969/2016

Início da Análise. Situação alterada para Prestação de Contas em Análise. fechar

[Dados](#) [Cumprimento do Objeto](#) [Realização dos Objetivos](#) [Relatórios](#) [Resgate Total Aplic.](#) [Saldo Remanescente - OBTV](#) [Termo Compromisso](#) [Anexos](#) [Pareceres](#) [Publicações](#)

Prestação de Contas

Objeto do Convênio/Contrato de Repasse	RECAPEAMENTO ASFALTICO
Órgão Concedente	56000 - MINISTERIO DAS CIDADES
Convenente/Contratado	MUNICIPIO DE MONTE SIAO
CNPJ	22.646.525/0001-31
UF	MG
Modalidade	Contrato de Repasse
Situação	Prestação de Contas em Análise
Número	837969/2016
Vigência	27/12/2016 a 15/06/2019
Data Término de Vigência Anterior à Antecipação da PC	03/10/2018
Data Limite p/ Prestação Contas	14/08/2019
Data de Envio para Análise	11/10/2018
Valor Total do Convênio/Contrato	R\$ 246.096,10
Valor do Repasse	R\$ 245.850,00
Valor de Contrapartida	R\$ 246,10
Valor de Rendimentos de Aplicação	R\$ 0,00
Valor Desembolsado	

Modelo Preditivo da Análise da Prestação de Contas

Nota de Risco	0.9999999
Limite de Tolerância ao risco para a Faixa A	0.99
Ocorrência de Trilhas de Auditoria	Descumprimento da Norma Fornecedor tem CNPJ baixado ou suspenso na data
Relatório de Divergências	837969_2016_20190122.pdf Baixar

Eventos

Evento	Situação	Número SIAFI	Número	Data/Hora	Valor	Aprovação por Procedimento Informatizado
--------	----------	--------------	--------	-----------	-------	--

Atenção: a prestação de contas só poderá ser editada após o término da vigência do convênio ou mediante anterior prestação de contas.

[Enviar Prestação de Contas para Complementação](#) [Incluir Evento](#) [Gerar Arquivo PDF](#) [Voltar](#)

Ao iniciar a análise da prestação de contas, a situação do instrumento será alterada para **“Prestação de Contas em Análise”**

Ao iniciar análise e verificar se houve o cumprimento do objeto, realização dos objetivos, os relatórios estão corretos, devolução do saldo remanescente ou outras informações que for pertinente ao Concedente analisar, deverá clicar em **“Incluir Eventos”**.

Prestação de Contas

29:52 Acesso à Informação

Usuário: VERONICA APARECIDA DAS CHAGAS MARQUES OLIVEIRA
CPF: 994.985.371-00 Sair do Sistema X
23/01/2019 14:01-v.6.68

SICONV Portal dos Convênios

Cadastramento Programas Propostas Execução Inf. Gerenciais Cadastros Acomp. e Fiscalização Prestação de Contas Administração

TCE Verificação de Regularidade CPS

Principal > Consultar Convênio > Prestação de Contas

Registrar Evento no SIAFI 56000 - MINISTERIO DAS CIDADES
Convênio 837969/2016

Evento * 

Neste momento, deverá informar o número do evento. Caso não saiba, poderá clicar na lupa, a qual mostrará todos os eventos que poderão ser incluídos.

Cabe ressaltar que primeiramente deverá ser incluído o evento de “**Comprovação**” (numero 01). E depois deverá incluir o evento de “**Aprovação**” (número 02), para que seja possível informar se a prestação de contas foi ou não aprovada por procedimento informatizado.

Neste exemplo, já estaremos incluindo o evento de **Aprovação**.

Prestação de Contas

Principal > Consultar Convênio > Prestação de Contas

Registrar Evento no SIAFI

56000 - MINISTERIO DAS CIDADES

Convênio 837969/2016

Prestação de Contas

Evento *	<input type="text" value="02"/>
Valor *	<input type="text" value="1.000.000,00"/>
Aprovado com ressalva?	<input checked="" type="checkbox"/>
Aprovação Total	<input checked="" type="checkbox"/>
Observação *	<input type="text" value="ok"/>

Deverá informar o valor da aprovação, se a aprovação da prestação será com ressalva, e se também terá aprovação total. Quando com ressalvas, deve ser incluído a observação.

Deverá ser informado no campo 'Observação' o número do ato formal, conforme o caput do Art. 5º da Instrução Normativa CGU/MP/MF nº 05/2018. Além disso, o referido ato também deverá ser incluído na aba 'Pareceres' da prestação de contas deste instrumento.

Modelo Preditivo da Análise da Prestação de Contas

A prestação de contas deste instrumento foi analisada por procedimento informatizado, conforme Instrução Normativa CGU/MP/MF nº 05/2018? * Sim Não

A prestação de contas não poderá ser aprovada por procedimento informatizado pois a nota de risco (0.93) é superior ao limite de tolerância ao risco assumido pelo órgão (0.93).

As ocorrências de trilhas de auditoria foram sanadas? * Sim Não

Justificativa para Aprovação com Ocorrências não sanadas *

Tipo do Ato **Outros - Teste Tipo Ato**

Número do Ato **15060**

Data do Ato **01/01/2019**

Quando a nota de risco é **IGUAL** ou **SUPERIOR** ao limite de tolerância ao risco assumido pelo órgão, a prestação de contas não pode ser aprovada por procedimento preditivo informatizado. Com isso, a opção **“Não”** fica selecionada automaticamente.

Prestação de Contas

Registrar Evento no SIAFI

56000 - MINISTERIO DAS CIDADES

Convênio 840734/2016

Prestação de Contas

Evento *	<input type="text" value="02"/>
Valor *	<input type="text" value="1.000.000,00"/>
Aprovado com ressalva?	<input checked="" type="checkbox"/>
Aprovação Total	<input checked="" type="checkbox"/>
Observação *	<input type="text"/>

Quando a nota de risco é **INFERIOR** ao limite de tolerância ao risco assumido pelo órgão, a opção “**Sim**” ou “**Não**” fica disponível para seleção. O usuário poderá informar se a aprovação será feita por procedimento preditivo informatizado.

Deverá ser informado no campo 'Observação' o número do ato formal, conforme o caput do Art. 5º da Instrução Normativa CGU/MP/MF nº 05/2018. Além disso, o referido ato também deverá ser informado nos campos 'Observações' da prestação de contas deste instrumento.

Modelo Preditivo da Análise da Prestação de Contas

A prestação de contas deste instrumento foi analisada por procedimento informatizado, conforme Instrução Normativa CGU/MP/MF nº 05/2018? *

Sim Não

As ocorrências de trilhas de auditoria foram sanadas? *

Sim Não

Justificativa para Aprovação com Ocorrências não sanadas *

Após selecionar sim para a utilização da prestação de conta informatizada, é necessário informar se as ocorrências de trilhas de auditoria foram sanadas.

Caso as ocorrências indicadas pela trilha de auditoria não forem sanadas, é obrigatório o preenchimento do campo justificativa.

Tipo do Ato **Outros - Teste Tipo Ato**

Número do Ato **15060**

Data do Ato **01/01/2019**

Após o preenchimento de todos os campos o usuário deverá clicar em “**Salvar**”.

MINISTÉRIO DA
ECONOMIA



Prestação de Contas

Registrar Evento no SIAFI

56000 - MINISTERIO DAS CIDADES

Convênio 840734/2018

Transação Efetuada com Sucesso

fechar

Prestação de Contas

Evento * 02 - Aprovação

Número SIAFI

Número da Minuta 5

Valor * R\$ 1.000.000,00

Aprovado com ressalva?

Aprovação Total

Observação *

Ok

Deverá ser informado no campo 'Observação' o número do ato formal, conforme o caput do Art. 5º da Instrução Normativa CGU/MP/MF nº 05/2018. Além disso, o referido ato também deverá ser incluído na aba 'Pareceres' da prestação de contas deste instrumento.

Modelo Preditivo da Análise da Prestação de Contas

A prestação de contas deste instrumento foi analisada por procedimento informatizado, conforme Instrução Normativa CGU/MP/MF nº 05/2018? *

Sim Não

As ocorrências de trilhas de auditoria foram sanadas? *

Sim Não

Justificativa para Aprovação com Ocorrências não sanadas *

Aprovar!

Tipo do Ato Outros - Teste Tipo Ato

Número do Ato 15060

Data do Ato 01/01/2019

Dados Siafi

Data de envio de XML

Enviar

Editar

Excluir

Voltar

Após clicar em “**Salvar**”, aparecerá a mensagem “*Transação Efetuada com Sucesso*”. Para concluir o processo o usuário deverá clicar em “**Enviar**”.

Prestação de Contas

Registrar Evento no SIAFI

20113 - MINISTÉRIO DO PLANEJAMENTO, DESENVOLVIMENTO E GESTÃO

Convênio 712188/2018

Envio ao SIAFI realizada com sucesso

fechar

Prestação de Contas

Evento * 02 - Aprovação

Número SIAFI 2019NS999999

Número da Minuta 1570

Valor * R\$ 1.000.000,00

Aprovado com ressalva?

Aprovação Total ?

Observação * ok

Deverá ser informado no campo 'Observação' o número do ato formal, conforme o caput do Art. 5º da Instrução Normativa. Além disso, o referido ato também deverá ser incluído na aba 'Pareceres' da prestação de contas deste instrumento.

Modelo Preditivo da Análise da Prestação de Contas

A prestação de contas deste instrumento foi analisada por procedimento informatizado, conforme Instrução Normativa? *

Sim Não

Justificativa para Aprovação com Ocorrências não sanadas *

Aprovar!

Tipo do Ato Outros - Teste Tipo Ato

Número do Ato 15060

Data do Ato 01/01/2019

Dados Siafi

Data de envio de XML

Enviar

Editar

Excluir

Voltar

Após clicar em “Enviar”, aparecerá a mensagem “Envio ao SIAFI realizada com sucesso”.

Geração de Relatórios de Execução por Antecipação de Prestação de Contas

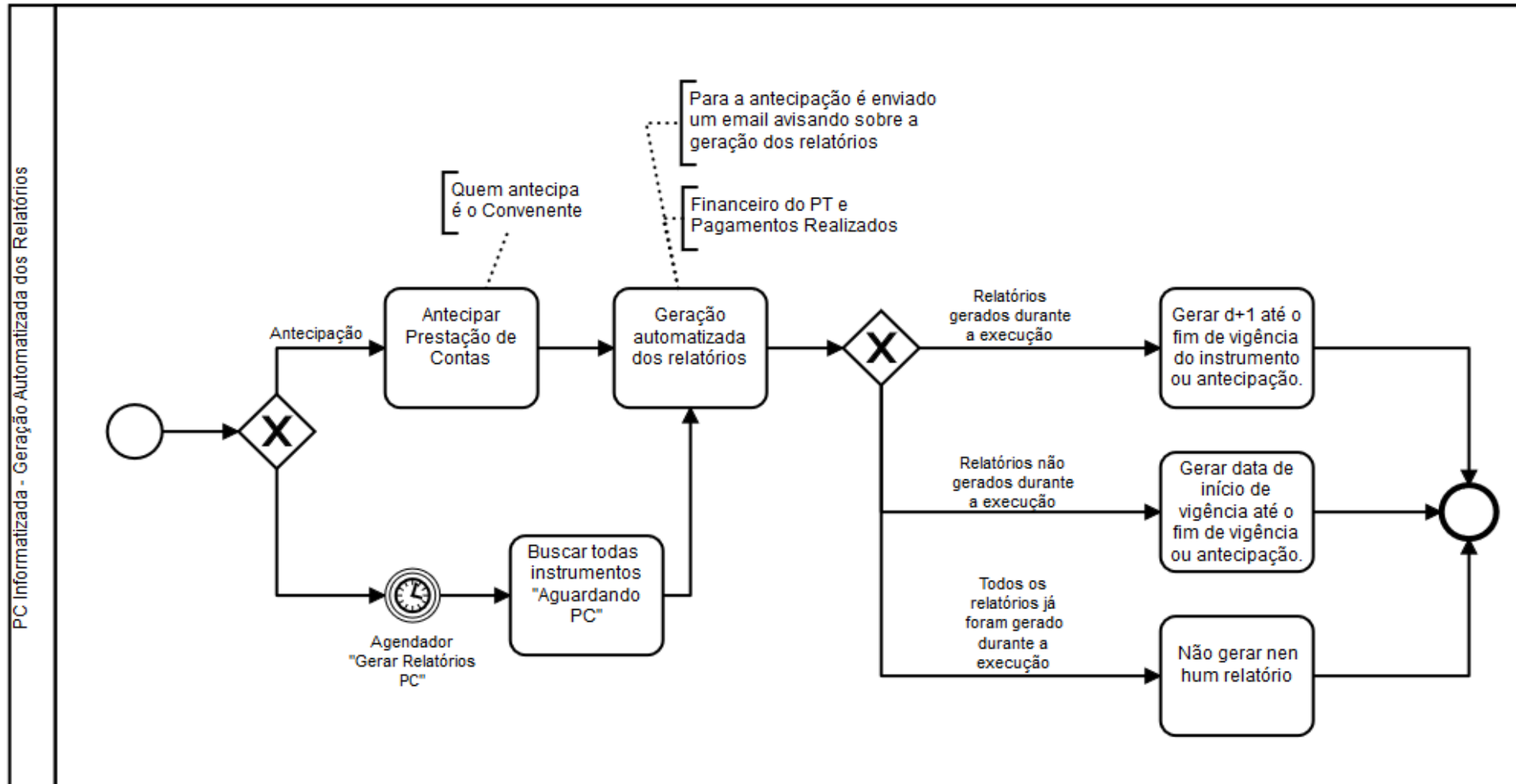

Geração de Relatórios de Execução por Antecipação de Prestação de Contas

Esta situação é para os casos em que o **CONVENENTE** antecipará a prestação de contas.

Quando o **CONVENENTE** clica em “Incluir Antecipação”, a Plataforma apresentará a mensagem abaixo solicitando a verificação se alguns relatórios foram efetivamente gerados na aba “**Relatórios**” da Prestação de Contas.

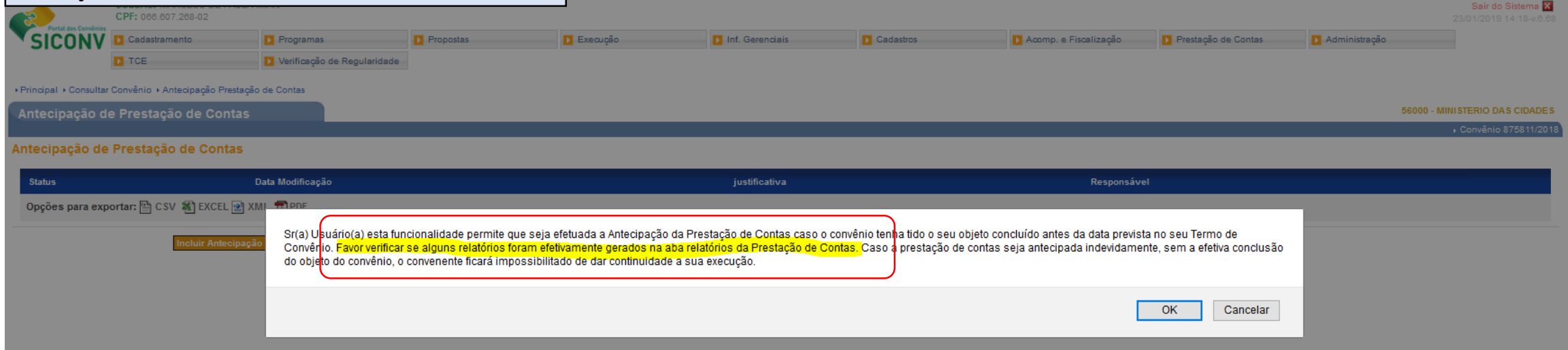

The screenshot displays the SICONV (Portal dos Convênios) interface. At the top, there is a navigation menu with options like 'Cadastramento', 'Programas', 'Propostas', 'Execução', 'Inf. Gerenciais', 'Cadastros', 'Acomp. e Fiscalização', 'Prestação de Contas', and 'Administração'. The main content area is titled 'Antecipação de Prestação de Contas'. A dialog box is open, showing a message: 'Sr(a) Usuário(a) esta funcionalidade permite que seja efetuada a Antecipação da Prestação de Contas caso o convênio tenha tido o seu objeto concluído antes da data prevista no seu Termo de Convênio. Favor verificar se alguns relatórios foram efetivamente gerados na aba relatórios da Prestação de Contas. Caso a prestação de contas seja antecipada indevidamente, sem a efetiva conclusão do objeto do convênio, o conveniente ficará impossibilitado de dar continuidade a sua execução.' The dialog box has 'OK' and 'Cancelar' buttons.

Geração de Relatórios de Execução por Antecipação de Prestação de Contas

29:46 Acesso à Informação

Usuário: MARCELO DE PAULA MIAN
CPF: 066.607.288-02 Sair do Sistema X
23/01/2019 14:19-v.6.68

Portal dos Convênios
SICONV

Cadastramento Programas Propostas Execução Administração
TCE Verificação de Regularidade

Principal Consultar Convênio Antecipação Prestação de Contas

Antecipação de Prestação de Contas 56000 - MINISTERIO DAS CIDADES
Convênio 875811/2018

Antecipação realizada com sucesso. A geração de relatórios foi iniciada, aguarde notificação de conclusão enviada por e-mail. fechar X

Antecipação de Prestação de Contas

Status	Data Modificação	justificativa	Responsável
Antecipada	23/01/2019	justifica	06660726802/MARCELO DE PAULA MIAN

Opções para exportar: CSV EXCEL XML PDF

Incluir Estorno

A antecipação da prestação de contas feita, a Plataforma irá gerar automaticamente relatórios de execução e irá notificar por e-mail ao **CONCEDENTE** a sua geração.

Modelo de e-mail enviado ao Concedente

Sistema de Gestão de Convênios e Contratos de Repasse

Siconv

Ministério do Planejamento, Desenvolvimento e Gestão

Prezado Concedente,

Os seguintes relatórios foram processados na antecipação da Prestação de Contas do Convênio 828548/2016:

Relatório: PAGAMENTOS
Status: Gerado
Numero: 00003/2018

Relatório: FINANCEIRA_PLANO_TRABALHO
Status: Gerado
Numero: 00001/2018

Para consultar os relatórios gerados no SICONV clique no link abaixo correspondente ou acesse o Siconv no menu 'Prestação de Contas' na funcionalidade 'Prestar Contas' na aba 'Relatórios'.

RELATÓRIOS

Se preferir, você pode copiar e colar o(s) link(s) abaixo no seu navegador da Internet.

<https://hom5.convenios.gov.br/siconv/prestacaocontas/ManterPrestacaoConta/manterRelatorios.jsf?id=545991>

Este e-mail foi gerado de forma automática pelo SICONV. Por favor, não o responda.
Em caso de dúvida, entrar em contato com a Central de Atendimento do SICONV.

MINISTÉRIO DA
ECONOMIA



Geração de Relatórios de Execução

Principal > Consultar Pré-Convênio/Convênio

Consultar Pré-Convênio/Convênio

56000 - MINISTERIO DAS CIDADES

Convênio 828548/2016

Dados da Proposta | Plano de Trabalho | Projeto Básico/Termo de Referência | Execução Concedente | **Execução Conveniente** | Ajustes do PT | Prorroga de Ofício | TAs | Apostilamentos | Processo de Execução | Contratos/Subconvênio | Documento de Liquidação | Movimentações Financeiras | Rendimento de Aplicação | **Relatórios de Execução**

Relatórios ?

Sequencial	Tipo	Data	Status	
00003/2017	Documentos de Liquidação Incluídos	17/05/2017	Rejeitado	Visualizar
00002/2017	Documentos de Liquidação Incluídos	21/03/2017	Rejeitado	Visualizar
00002/2017	Pagamentos Realizados	21/03/2017	Aprovado	Visualizar
00001/2016	Pagamentos Realizados	01/12/2016	Aprovado	Visualizar
00001/2016	Documentos de Liquidação Incluídos	01/12/2016	Aprovado	Visualizar
00003/2018	Pagamentos Realizados	21/11/2018	Gerado Automaticamente	Visualizar
00001/2018	Financeiro do Plano de Trabalho	21/11/2018	Gerado Automaticamente	Visualizar

Opções para exportar: CSV | Excel | XML | PDF

Campos marcados com (*) são obrigatórios

29:52



Usuário: VERONICA APARECIDA DAS CHAGAS MARQUES OLIVEIRA
CPF: 994.985.371-00

Cadastramento | Programas | Propostas | Execução | Inf. Gerenciais | Cadastros | Acom. e Fiscalização | Prestação de Contas | Administração
TCE | Verificação de Regularidade | CPS

Acesso à Informação

Sair do Sistema

23/01/2019 14:29-v.6.68

Tanto na aba "Relatórios de Execução" da aba "Execução Conveniente", como na aba "Relatórios" da Prestação de Contas, ficarão disponíveis os relatórios gerados automaticamente.

Principal > Consultar Convênio > Prestação de Contas

Prestação de Contas

56000 - MINISTERIO DAS CIDADES

Convênio 828548/2016

Dados | Cumprimento do Objeto | Realização dos Objetivos | **Relatórios** | Resgate Total Aplic. | Saldo Remanescente - OBTV | Termo Compromisso | Anexos | Pareceres | Publicações

Relatórios de execução

Sequencial	Data	Tipo	Status
321112018	21/11/2018	Financeiro do Plano de Trabalho	Gerado Automaticamente
321112018	21/11/2018	Pagamentos Realizados	Gerado Automaticamente
101112016	01/12/2016	Documentos de Liquidação Incluídos	Aprovado
101112016	01/12/2016	Pagamentos Realizados	Aprovado
221032017	21/03/2017	Pagamentos Realizados	Aprovado

Voltar

MINISTÉRIO DA ECONOMIA



MINISTÉRIO DA
ECONOMIA



PÁTRIA AMADA
BRASIL
GOVERNO FEDERAL

www.economia.gov.br