

# Palavras-chave e Classificações

Módulo 3 - Guia Avançado de Busca

Pesquisadores em PI  
DIESP / CEPIT / DIRPA

Rio de Janeiro, junho de 2023

## **ATENÇÃO:**

**Por ser continuação do Guia Básico, este guia exige conhecimentos apresentados anteriormente.**

**Caso ainda não tenha lido o Guia Básico, por favor acesse-o [aqui](#) antes de prosseguir.**

## **Sumário**

**Parte 1: Busca por palavras-chave**

**Parte 2: Busca por palavras-chave combinadas com Classificação Internacional de Patentes (CIP) e entre classificações, na base do INPI**

**Parte 3: Busca por combinação de classificações de patentes, na base Latipat**

**Parte 4: Busca por palavras-chave e combinações de classificações de patentes (IPC e CPC), na base Espacenet**  
✓ **Exemplo com elaboração da estratégia de busca**

**Conclusão**

## Parte 1: *Busca por palavras-chave*

**Ao se criar uma estratégia de busca, usando-se palavras chave, deve-se levar em consideração as possíveis variações (sinônimos, termos técnicos e de uso comum), para não deixar de recuperar documentos relevantes.**

## Sinônimos

O mesmo objeto pode ser chamado por distintos termos, dependendo da região do país, da cultura ou do período histórico. O uso de sinônimos (além dos nomes técnicos) para as palavras-chave é essencial.

Por exemplo, na busca por um creme à base de "*manihot esculenta*" (nome científico), devem ser considerados ainda os termos:

- **aipim** (Rio de Janeiro);
- **mandioca** (Sul e Sudeste);
- **macaxeira** (Norte e Nordeste).



Foto obtida na internet.

## Exemplo 1 (P1): *Busca por palavras-chave*

Ao buscar estes objetos, quais palavras-chave devem ser usadas?



Fotos obtidas na internet.

Alguns termos conhecidos (de uso habitual) da *haste flexível com ponta de algodão* são:

- *cotonete*;
- *palinete*.

Porém, serão estes os termos mais apropriados para uma busca de patentes?

## Exemplo 1 (P1): *Busca por palavras-chave*

**ATENÇÃO:** “Cotonete” e “palinete” são conhecidas marcas registradas de *hastes flexíveis com ponta de algodão*, mas não representam termos técnicos. Portanto, não levam a todos os resultados da busca. De forma geral, não se deve utilizar exclusivamente marcas como palavras-chave.

Na verdade, ao pesquisar todas as informações técnicas sobre o objeto buscado, pode-se chegar aos termos mais adequados:

- ✓ **SUABE** - material absorvente, preso a uma haste, que serve para coletar materiais para exame (através de absorção e atrito), aplicar medicamentos ou limpar cavidades e ferimentos;
- ✓ **ZARAGATOA** - sinônimo de suabe.

Assim, deve-se usar, nesta busca, os termos “suabe” e “zaragotoa”, além de outros termos descritivos possíveis.

## Exemplo 1 (P1): Busca por palavras-chave, na base do INPI

Consulta à Base de Dados do INPI

[ Início | Ajuda?  | [Login](#) | [Cadastre-se aqui.](#) ]

» Consultar por: **Base Patentes** | Pesquisa Básica | Calendário | Finalizar Sessão

**PESQUISA AVANÇADA**

Forneça abaixo as chaves de pesquisas desejadas. Evite o uso de frases ou palavras genéricas.

**OBS: A truncagem com "\*" (asterisco) permite recuperar documentos com as palavras-chave no plural (ou outras variações existentes destes termos).**

+ Números	
+ Datas	
+ Classificação	
- Palavra Chave	
	(54) Título: <input type="text"/> ?
	(57) Resumo: <input type="text" value="suabe* OR zaragotoa* OR (haste* and flexível* and algodão)"/> ?
+ Depositante/Titular/Inventor	

Nesta busca, foram inseridos no campo "Resumo", da "Pesquisa Avançada", os termos "suabe" e "zaragotoa" (unidos pelo operador OR), além das palavras "haste", "flexível" e "algodão" (unidas pelo operador AND e entre parênteses), que ajudam a descrever a invenção.

Nº de Processos por Página: 20 ▼

pesquisar »

limpar

## Exemplo 1 (P1): Busca por palavras-chave, na base do INPI

Nesta busca, foram encontrados **37** processos com os termos técnicos mencionados.

Mas, talvez alguns documentos não se refiram ao objeto buscado, sendo necessário analisar um a um para fazer uma triagem.

Consulta à Base de Dados do INPI

[ Início | Ajuda? ]

» Consultar por: [Base Patentes](#) | Finalizar Sessão

**RESULTADO DA PESQUISA** (10/07/2023 às 13:32:12)

Pesquisa por:

Resumo: 'SUABE\* OR ZARAGATOA\* OR (HASTE\* AND FLEXÍVE\* AND ALGODÃO)' \

Foram encontrados **37** processos que satisfazem à pesquisa. Mostrando página 1 de 2.

Pedido	Depósito	Título	IPC
BR 11 2023 000642 2	13/07/2021	ZARAGATOA DE NARINAS ANTERIORES E USOS DA MESMA	A61J 1/05
BR 11 2022 027109 3	06/07/2021	OLIGONUCLEOTÍDEOS INOVADORES PARA DETECTAR STAPHYLOCOCCUS	C12Q 1/689
BR 11 2022 022158 4	19/03/2021	ZARAGATOA DE COLETA DE AMOSTRAS	G01N 1/02
BR 20 2020 027038 4	30/12/2020	DISPOSIÇÃO CONSTRUTIVA INTRODUIDA EM COTONETE	E03D 3/10
BR 11 2018 011707 2	09/12/2016	CONJUNTO DE MANUSEIO DE FLUIDOS PARA EXECUTAR AUTOMATICAMENTE UM PROCESSO DE MANUSEIO DE FLUIDOS EM UM AMBIENTE ASSÉPTICO E MÉTODO PARA EXECUTAR AUTOMATICAMENTE UM PROCESSO DE MANUSEIO DE FLUIDOS EM COMPARTIMENTO DE AMBIENTE CONTROLADO	B65B 3/04
BR 10 2016 015292 5	29/06/2016	HASTE FLEXÍVEL PARA HIGIENE DE OUVIDOS	A61F 13/38
BR 11 2018 013189 0	13/01/2016	ZARAGATOA PARA AMOSTRAGEM BUCAL E USOS DA MESMA	A61B 10/00
BR 11 2017 008351 5	23/10/2015	RECIPIENTE DE SUABE PARA DISPOSITIVOS MICROFLUÍDICOS	A61F 13/38
BR 10 2015 019298 3	12/08/2015	CONJUNTO DE ELEMENTOS PARA REALIZAÇÃO DE EXAME FENOTÍPICO PARA DIAGNÓSTICO DE TUBERCULOSE E MÉTODO DE DIAGNÓSTICO	C12Q 1/20
BR 11 2015 021799 0	06/03/2014	ATIVAÇÃO ALCALINA PARA IMOBILIZAÇÃO DE INDICADORES DE DNA	C07H 21/04
BR 11 2015 012406 2	27/11/2013	DISPOSITIVO PARA COLETA DE UMA AMOSTRA BIOLÓGICA E PARA AUTOCOLETA DE UMA AMOSTRA BIOLÓGICA, E, KIT PARA COLETA DE UM ESPÉCIME BIOLÓGICO	A61B 10/02
BR 11 2014 032380 1	25/06/2013	COMPOSTO DE CORANTE DERIVADO DE GENIPINA DE GENIPA AMERICANA E GLICINA	C09B 23/04
BR 20 2013 015276 0	18/06/2013	SUABE DUAL PONTAS DESSEMELHANTES FUNCIONAIS	A61F 13/38
BR 20 2013 010797 8	02/05/2013	DISPOSIÇÃO TÉCNICA INTRODUIDA EM ESCOVA PARA LIMPEZA DE CÁNULAS DE TRAQUEOSTOMIA	A46B 15/00
BR 11 2014 026025 7	15/04/2013	CONJUNTO DE TAMPÃO DE LIMPEZA DE ARMA PARA LIMPAR O FURO INTERNO D EUM CANO DE UMA ARMA DE FOGO, E, MÉTODO PARA LIMPAR O CANO DE UMA ARMA DE FOGO	F41A 29/00
BR 20 2012 004228 8	27/02/2012	HASTE FEXÍVEL COM REMOVEDOR DE MAQUIAGEM	A45D 40/28
BR 11 2013 010733 2	09/11/2011	MÉTODO DE DETERMINAÇÃO DE LIMPEZA DE UMA ÁREA DE FABRICAÇÃO	G01N 21/03
MU 9102910-4	03/11/2011	CARTUCHO PARA HASTES FLEXÍVEIS DE ALGODÃO E SIMILARES	B65D 83/02
PI 1009071-1	18/05/2010	MÉTODO PARA DETECTAR UMA INFECÇÃO DE FERIMENTO, CURATIVO DE FERIMENTO E HASTE FLEXÍVEL COM ALGODÃO NA EXTREMIDADE	G01N 33/68
MU 8901107-4	26/06/2009	HASTE FLEXÍVEL BIODEGRADÁVEL COM PONTAS DE ALGODÃO	A61F 11/00

Após a análise, verifica-se que alguns documentos não descrevem este objeto.

## Exemplo 1 (P1): Busca por palavras-chave, na base do INPI

Busca, na base do INPI, na "Pesquisa Avançada", com os termos técnicos inseridos no campo "Resumo".

Consulta à Base de Dados do INPI

[ Início | Ajuda?  | [Login](#) | [Cadastre-se aqui.](#) ]

» Consultar por: **Base Patentes** | Pesquisa Básica | Calendário | Finalizar Sessão

**PESQUISA AVANÇADA**

Forneça abaixo as chaves de pesquisa desejadas. Evite o uso de frases ou palavras genéricas.

+ Números	<b>Buscando apenas os termos "suabe" e "zaragatoa", no campo "Resumo"...</b>
+ Datas	
+ Classificação	
- Palavra Chave	
+ Depositante/Titular/Inventor	

(54) Título:  ?

(57) Resumo:  ?

Nº de Processos por Página: 20 ▼

pesquisar »

limpar

## Exemplo 1 (P1): Busca por palavras-chave, na base do INPI

Nesta busca, foram encontrados 17 processos com os termos "suabe" e "zaragatoa", na base do INPI.

Consulta à Base de Dados do INPI

[ Início | Ajuda? ]

» Consultar por: Base Patentes | Finalizar Sessão

RESULTADO DA PESQUISA (10/07/2023 às 13:41:36)

Pesquisa por:

Resumo: 'SUABE\* OR ZARAGATOA\*' \

Foram encontrados 17 processos que satisfazem à pesquisa. Mostrando página 1 de 1.

Pedido	Depósito	Título	IPC
BR 11 2023 000642 2	13/07/2021	ZARAGATOA DE NARINAS ANTERIORES E USOS DA MESMA	A61J 1/05
BR 11 2022 027109 3	06/07/2021	OLIGONUCLEOTÍDEOS INOVADORES PARA DETECTAR STAPHYLOCOCCUS	C12Q 1/689
BR 11 2022 022158 4	19/03/2021	ZARAGATOA DE COLETA DE AMOSTRAS	G01N 1/02
BR 11 2018 011707 2	09/12/2016	CONJUNTO DE MANUSEIO DE FLUIDOS PARA EXECUTAR AUTOMATICAMENTE UM PROCESSO DE MANUSEIO DE FLUIDOS EM UM AMBIENTE ASSÉPTICO E MÉTODO PARA EXECUTAR AUTOMATICAMENTE UM PROCESSO DE MANUSEIO DE FLUIDOS EM COMPARTIMENTO DE AMBIENTE CONTROLADO	B65B 3/04
BR 11 2018 013189 0	13/01/2016	ZARAGATOA PARA AMOSTRAGEM BUCAL E USOS DA MESMA	A61B 10/00
BR 11 2017 008351 5	23/10/2015	RECIPIENTE DE SUABE PARA DISPOSITIVOS MICROFLUÍDICOS	A61F 13/38
BR 10 2015 019298 3	12/08/2015	CONJUNTO DE ELEMENTOS PARA REALIZAÇÃO DE EXAME FENOTÍPICO PARA DIAGNÓSTICO DE TUBERCULOSE E MÉTODO DE DIAGNÓSTICO	C12Q 1/20

## Exemplo 1 (P1): *Busca por palavras-chave, na base do INPI*

Se buscar, no campo **"Resumo"**, na **"Pesquisa Avançada"** da base do INPI, pelos termos **"suabe"** e **"zaragatoa"** e também por **"cotonete"** e **"palinete"**...

Consulta à Base de Dados do INPI

[ Início | Ajuda?  | Login | Cadastre-se aqui. ]

» Consultar por: **Base Patentes** | Pesquisa Básica | Calendário | Finalizar Sessão

---

**PESQUISA AVANÇADA**

*Forneça abaixo as chaves de pesquisa desejadas. Evite o uso de frases ou palavras genéricas.*

+ Números
+ Datas
+ Classificação
- Palavra Chave
(54) Título: <input type="text"/>
(57) Resumo: <input type="text" value="suabe* OR zaragatoa* OR cotonete* OR palinete*"/>
+ Depositante/Titular/Inventor

**OBS:** Na **busca por palavras-chave**, ao inserir, na **sintaxe de busca**, os termos **técnicos ou comuns** (e seus **sinônimos**) relacionados à **invenção**, deve-se usar o **operador booleano OR** entre estas palavras.

## Exemplo 1 (P1): Busca por palavras-chave, na base do INPI

Ao incluir nomes de marcas na busca, foram obtidos 50 resultados, que devem ser analisados para fazer a triagem daqueles mais pertinentes.

Consulta à Base de Dados do INPI

[ Início | Ajuda? ]

» Consultar por: Base Patentes | Finalizar Sessão

RESULTADO DA PESQUISA (10/07/2023 às 13:45:27)

Pesquisa por:

Resumo: 'SUABE\* OR ZARAGATOA\* OR COTONETE\* OR PALINETE\*' \

Foram encontrados 50 processos que satisfazem à pesquisa. Mostrando página 1 de 3.

Pedido	Depósito	Título	IPC
BR 11 2023 000642 2	13/07/2021	ZARAGATOA DE NARINAS ANTERIORES E USOS DA MESMA	A61J 1/05
BR 11 2022 027109 3	06/07/2021	OLIGONUCLEOTÍDEOS INOVADORES PARA DETECTAR STAPHYLOCOCCUS	C12Q 1/689
BR 11 2022 022158 4	19/03/2021	ZARAGATOA DE COLETA DE AMOSTRAS	G01N 1/02
BR 20 2020 027038 4	30/12/2020	DISPOSIÇÃO CONSTRUTIVA INTRODUZIDA EM COTONETE	E03D 3/10
BR 11 2020 011706 4	13/12/2018	DISPOSITIVO PARA INSEMINAÇÃO ARTIFICIAL, EXAME GINECOLÓGICO DA VAGINA E DO COLO DO ÚTERO, E PARA AUXILIAR COM TRATAMENTOS UTERINOS E COLETA DE AMOSTRAS EM GADO	A61D 19/02
BR 11 2020 006004 6	21/09/2018	SISTEMA, MONTAGEM E MÉTODO DE TESTE DE DIAGNÓSTICO	G01N 33/50
BR 11 2019 021090 3	14/04/2017	BANDEJA DE INSERÇÃO DE CATETER COM INSTRUÇÕES INTEGRADAS	A61M 25/00
BR 11 2018 011707 2	09/12/2016	CONJUNTO DE MANUSEIO DE FLUIDOS PARA EXECUTAR AUTOMATICAMENTE UM PROCESSO DE MANUSEIO DE FLUIDOS EM UM AMBIENTE ASSÉPTICO E MÉTODO PARA EXECUTAR AUTOMATICAMENTE UM PROCESSO DE MANUSEIO DE FLUIDOS EM COMPARTIMENTO DE AMBIENTE CONTROLADO	B65B 3/04
BR 20 2016 015978 0	08/07/2016	DISPOSIÇÃO APLICADA EM ARMÁRIO EXPOSITOR MULTIFUNCIONAL	A47K 4/00
BR 11 2018 013189 0	13/01/2016	ZARAGATOA PARA AMOSTRAGEM BUCAL E USOS DA MESMA	A61B 10/00
BR 11 2017 008351 5	23/10/2015	RECIPIENTE DE SUABE PARA DISPOSITIVOS MICROFLUÍDICOS	A61F 13/38

## **Atenção:**

**A busca por palavras-chave poderá trazer documentos não adequados ao objetivo da busca, dependendo da escolha das palavras-chave usadas na sintaxe de busca. Por outro lado, se não incluir na sintaxe de busca algum termo técnico importante relacionado à invenção, você poderá excluir documentos pertinentes ao objetivo.**

**Para inventos descritos por palavras-chave, que possuem sentidos amplos e diversos, deve-se usar a Classificação Internacional de Patentes (CIP ou IPC, em inglês), além de palavras específicas adicionais, para melhor definir o “objeto” a ser buscado.**

## Palavras com Sentido Amplo

Deve-se evitar o uso de palavras genéricas com sentido amplo, tais como: *aparelho*, *dispositivo*, *equipamento*, *máquina*, *método*, *processo*, *sistema*, dentre outros.

O uso dos mesmos, na busca, pode resultar em um excesso de documentos, muitos deles não pertinentes ao que se deseja buscar.

Se forem usados na busca os termos “*máquina*”, “*dispositivo*” ou “*aparelho*”, por exemplo, os resultados podem incluir documentos que apresentam invenções de diversas áreas distintas, como mecânica e eletrônica. Estes termos genéricos por si só não definem a invenção a ser buscada.

**Parte 2: Busca por palavras-chave combinadas com a Classificação Internacional de Patentes (CIP) e combinações de classificações de patentes, na base do INPI**

Para aprender a fazer a busca na **base do INPI**, recomenda-se **consultar o tutorial disponível em** <https://www.gov.br/inpi/pt-br/assuntos/informacao/guia-pratico-para-buscas-de-patentes>

## Exemplos de invenções e suas classificações correspondentes.

### Exemplo 1 (P2): Tipos de ponte móvel, na área de construção civil



**E01D 15/06**



**E01D 15/04**



**E01D 15/02**

**Exemplo 1 (P2)(continuação): Outros tipos de ponte móvel, em diversas áreas**

Observa-se que o termo "*ponte móvel*" também é usado em outros campos tecnológicos, tais como: odontologia, defesa e manipulação de cargas.



**prótese dentária**  
**A61C 13/03**



**ponte móvel em veículo militar**  
**E01D 15/12**

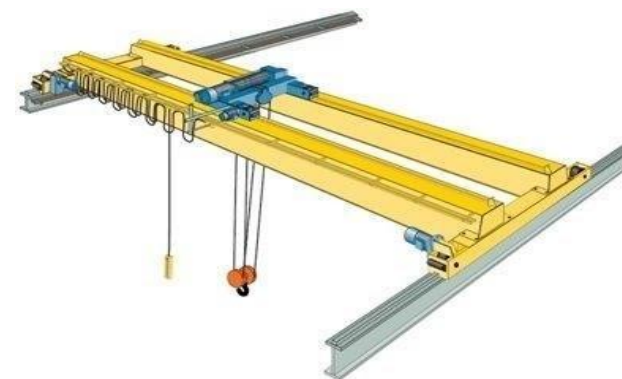

**máquina de levantamento**  
**B66C 17/00**

Fotos e figura obtidas na internet.

**Exemplo 2 (P2): O termo tanque, em distintas áreas**



**tanque doméstico**  
**D06F1/02**



**tanque de gases**  
**F17C1/00**



**tanque para peixes**  
**A01K63/00**



**tanque de combustível para veículo**  
**B60K15/03**



**caminhão tanque**  
**B60P3/22**



**tanque de guerra**  
**F41H7/02**

Fotos obtidas na internet.

**A Classificação pode ser usada como um filtro para selecionar os documentos de patente na área de interesse.**

**Portanto, deve-se usar a Classificação combinada com uma característica específica da invenção.**

## Exemplo 3 (P2): Busca por palavras-chave combinadas com CIP, na base do INPI

No caso de um *tanque rede para peixes*, pode-se combinar a classificação **A01K 63/00** (que corresponde a "receptáculos para peixes vivos, por exemplo, aquários; viveiros") com a palavra "rede" no campo "Resumo".

Consulta à Base de Dados do INPI

[ Início | Ajuda?  | [Login](#) | [Cadastre-se aqui.](#) ]

» Consultar por: **Base Patentes** | Pesquisa Básica | Calendário | Finalizar Sessão

### PESQUISA AVANÇADA

Forneça abaixo as chaves de pesquisa desejadas. Evite o uso de frases ou palavras genéricas.

+ Números		
+ Datas		
- Classificação	(51) Classificação IPC: <input type="text" value="A01K 63/00"/>	<input data-bbox="1697 1129 1736 1173" type="button" value="?"/>
	Palavra-chave no classificador IPC: <input type="text"/>	<input data-bbox="1697 1189 1736 1232" type="button" value="?"/>
- Palavra Chave	(54) Título: <input type="text"/>	<input data-bbox="1697 1300 1736 1343" type="button" value="?"/>
	(57) Resumo: <input type="text" value="rede"/>	<input data-bbox="1697 1359 1736 1402" type="button" value="?"/>
+ Depositante/Titular/Inventor		

## Exemplo 3 (P2): Busca por palavras-chave combinadas com a CIP, na base do INPI

O conceito referente a “tanque para peixes” já está incluído, na classificação **A01K 63/00**. Assim, ao combiná-la com a palavra “rede”, no resumo, são obtidos documentos com o termo “tanques rede”.

» Consultar por: Base Patentes | Finalizar Sessão

RESULTADO DA PESQUISA (06/07/2023 às 12:23:45)

Pesquisa por:

Resumo: 'REDE' \Classificação (IPC): 'A01K 63/00' \

Foram encontrados **19** processos que satisfazem à pesquisa. Mostrando página 1 de 1.

Foram encontrados **19** processos, todos pertinentes ao assunto de interesse.

Pedido	Depósito	Título	IPC
BR 11 2019 014757 8	22/01/2018	MANIPULAÇÃO E CLASSIFICAÇÃO AUTOMÁTICAS DE INSETOS PARA CRESCIMENTO E LIBERAÇÃO	A01K 63/00
BR 11 2018 071527 1	25/04/2017	SISTEMA E MÉTODO DE REMOÇÃO DA MORTALIDADE DA AQUICULTURA AUTOMATIZADA	A01K 63/10
BR 20 2016 017042 2	22/07/2016	SISTEMA PARA REPRODUÇÃO DE PEIXES COM COLETOR DE OVOS	A01K 63/00
BR 20 2013 029487 5	14/11/2013	TELA DE ALUMÍNIO DE SIMPLES TORÇÃO PARA TANQUE-REDE DE PISCICULTURA, ALAMBRADOS E TELAS	B21F 15/04
MU 9002625-0	10/05/2010	TANQUE REDE COM SISTEMA ROTATIVO ANTI-INCRUSTANTE DE BIOFOULING	A01K 63/00
MU 8801420-7	06/03/2008	DISPOSIÇÃO CONSTRUTIVA APLICADA EM TANQUE REDE PARA CRIAÇÃO DE PEIXES	A01K 63/00
MU 8700877-7	12/06/2007	SISTEMA DE FLUTUAÇÃO CIRCULAR PARA PISCICULTURA	A01K 63/00
PI 0701389-2	30/03/2007	MANEJO SUSTENTÁVEL DE MATRIZES PARA AQUICULTURA	A01K 63/00
PI 0701390-6	30/03/2007	TANQUE-REDE APERFEIÇOADO	A01K 63/00

Observar que há alguns pedidos de patente (exemplo: **PI 0701389-2**), que fazem parte da lista de resultados, mas que não contém, em seu título, qualquer referência à “tanque” ou à “rede”.

## Exemplo 3 (P2): Busca por palavras-chave combinadas com a CIP, na base do INPI

Assim, o pedido de patente (PI 0701389-2) não contém, em seu título, as palavras "tanque" ou "rede".

Mas, ao abrir o documento, verifica-se que estes termos são encontrados no "Resumo" do documento. Isto ocorre com frequência em documentos de patente.

### Depósito de pedido nacional de Patente

(21) Nº do Pedido: PI 0701389-2 A2

(22) Data do Depósito: 30/03/2007

(43) Data da Publicação: 18/11/2008

(47) Data da Concessão: -

(51) Classificação IPC: A01K 63/00 ; A01K 61/00

(52) Classificação CPC: A01K 63/00 ; A01K 61/00

(54) Título: MANEJO SUSTENTÁVEL DE MATRIZES PARA AQUICULTURA

Portanto, em geral é melhor buscar as palavras-chave, no resumo, do que, no título, que muitas vezes não é específico.

MANEJO SUSTENTÁVEL DE MATRIZES PARA AQUICULTURA. Especialmente de um processo que envolve o uso dos chamados tanques-rede, bem como técnicas de captura e manejo de matrizes, conservação de um banco genético de peixes marinhos. Inclui o uso de tanque-rede (1), estando voltado a vertentes sociais (2), ambientais (3) e científicas (4); na vertente social inclui-se a seleção das famílias que receberão os tanques-redes (1), a celebração dos contratos de comodato e termo de compromisso entre o pescador e o gestor do processo, a legalização dos tanques-redes (1) junto aos órgãos competentes, a identificação das melhores espécies para o manejo, a instalação dos tanques-redes (1) e a capacitação e conscientização ambiental do pescador artesanal (9); na vertente social, o fornecimento (10) do tanque-rede (1) ocorre após todos os procedimentos acima, podendo ser empregado, em função de fatores locais e estratégicos, tanto em água salgada como doce; a vertente científica (4) se divide em um bloco de confinamento de matrizes (17), também integrado ao berçário marinho (16), e um bloco de pesquisa e desenvolvimento na aquicultura (18); uma vez instalado o tanque-rede (1), segundo os critérios definidos, tem-se a seqüência técnica do processo incluindo as etapas de captura dos peixes, seleção das matrizes, confinamento das matrizes e manutenção dos peixes.

(57) Resumo:

(71) Nome do Depositante: INSTITUTO FERNANDO DE ARRUDA BOTELHO - IFAB (BR/SP)

(72) Nome do Inventor: Fernando de Arruda Botelho

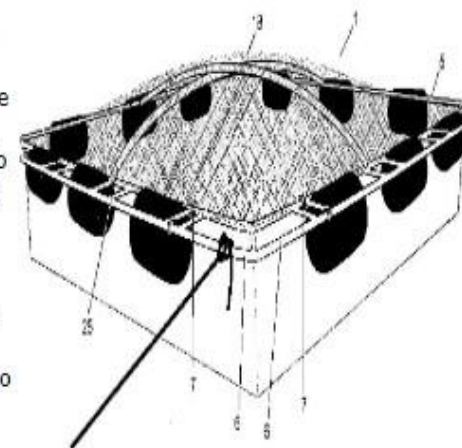

## Exemplo 3 (P2): Busca por palavras-chave combinadas com a CIP, na base do INPI

Poderiam ainda ser usados sinônimos para “rede”, como “malha”, “teia” ou “tela”. A truncagem com asterisco permite recuperar documentos com as palavras no plural e outras com a raiz da palavra, como “telado”.

Consulta à Base de Dados do INPI

[ Início | Ajuda? | [Login](#) | [Cadastre-se aqui.](#) ]

» Consultar por: **Base Patentes** | Pesquisa Básica | Calendário | Finalizar Sessão

### PESQUISA AVANÇADA

Forneça abaixo as chaves de pesquisa desejadas. Evite o uso de frases ou palavras genéricas.

+ Números		
+ Datas		
- Classificação	(51) Classificação IPC: <input type="text" value="A01K 63/00"/>	<input type="button" value="?"/>
	Palavra-chave no classificador IPC: <input type="text"/>	<input type="button" value="?"/>
- Palavra Chave	(54) Título: <input type="text"/>	<input type="button" value="?"/>
	(57) Resumo: <input type="text" value="rede* OR malha* OR teia* OR tela*"/>	<input type="button" value="?"/>
+ Depositante/Titular/Inventor		

## Exemplo 3 (P2): Busca por palavras-chave combinadas com a CIP, na base do INPI

Consulta à Base de Dados do INPI

[ Início | Ajuda? ]

» Consultar por: Base Patentes | Finalizar Sessão

RESULTADO DA PESQUISA (06/07/2023 às 12:55:42)

Pesquisa por:

Resumo: 'REDE\* OR MALHA\* OR TEIA\* OR TELA\* ' \Classificação (IPC): 'A01K 63/00' \  
Foram encontrados **26** processos que satisfazem à pesquisa. Mostrando página 1 de 2.

Neste caso, foram encontrados **26** resultados.

Pedido	Depósito	Título	IPC
BR 11 2019 014757 8	22/01/2018	MANIPULAÇÃO E CLASSIFICAÇÃO AUTOMÁTICAS DE INSETOS PARA CRESCIMENTO E LIBERAÇÃO	A01K 63/00
BR 11 2018 071527 1	25/04/2017	SISTEMA E MÉTODO DE REMOÇÃO DA MORTALIDADE DA AQUICULTURA AUTOMATIZADA	A01K 63/10
BR 10 2016 017034 6	22/07/2016	DISPOSITIVO PORTÁTIL TIPO TÚNEL DE NATAÇÃO PARA DETERMINAÇÃO DA CAPACIDADE NATATÓRIA EM ANIMAIS AQUÁTICOS	A01K 63/00
BR 20 2016 017042 2	22/07/2016	SISTEMA PARA REPRODUÇÃO DE PEIXES COM COLETOR DE OVOS	A01K 63/00
BR 20 2013 029487 5	14/11/2013	TELA DE ALUMÍNIO DE SIMPLES TORÇÃO PARA TANQUE-REDE DE PISCICULTURA, ALAMBRADOS E TELAS	B21F 15/04
MU 9002625-0	10/05/2010	TANQUE REDE COM SISTEMA ROTATIVO ANTI-INCRUSTANTE DE BIOFOULING	A01K 63/00
PI 0803245-9	09/06/2008	DISPOSIÇÃO CONSTRUTIVA INTRODUZIDA EM EQUIPAMENTO PARA PISCICULTURA DE ÁGUA DOCE EM GERAL	A01K 63/00
MU 8801420-7	06/03/2008	DISPOSIÇÃO CONSTRUTIVA APLICADA EM TANQUE REDE PARA CRIAÇÃO DE PEIXES	A01K 63/00

Observa-se que, em alguns pedidos da lista de resultados, o termo “tela” (ou “telas”) aparece no “título” do documento, mas em outros não.

## Exemplo 3 (P2): Busca por palavras-chave combinadas com a CIP, na base do INPI

Ao fazer busca sem classificação, usando somente as palavras "tanque" e "rede", no "resumo"...

Consulta à Base de Dados do INPI

[ Início | Ajuda? | [Login](#) | [Cadastre-se aqui.](#) ]

» Consultar por: **Base Patentes** | Pesquisa Básica | Calendário | Finalizar Sessão

### PESQUISA AVANÇADA

Forneça abaixo as chaves de pesquisa desejadas. Evite o uso de frases ou palavras genéricas.

+ Números
+ Datas
+ Classificação
- Palavra Chave
(54) Título: <input type="text"/>
(57) Resumo: <input type="text" value="tanque* AND rede*"/>
+ Depositante/Titular/Inventor

## Exemplo 3 (P2): Busca por palavras-chave combinadas com a CIP, na base do INPI

Neste exemplo, obtém-se mais resultados na busca do que se combinar com a classificação adequada. Porém, a maior parte dos resultados refere-se a invenções em outras áreas tecnológicas.

Consulta à Base de Dados do INPI

[ Início | Ajuda? ]

» Consultar por: Base Patentes | Finalizar Sessão

RESULTADO DA PESQUISA (06/07/2023 às 13:08:06)

Pesquisa por:

Resumo: 'TANQUE\* AND REDE\*' \

Foram encontrados 250 processos que satisfazem à pesquisa. Mostrando página 1 de 13.

Neste caso, foram encontrados 250 resultados.

Pedido	Depósito	Título	IPC
BR 10 2021 019208 9	27/09/2021	DISPOSITIVO INTEGRADO COM SISTEMA INTELIGENTE PARA MEDIÇÃO, MONITORAMENTO, CONTROLE E GESTÃO DE VAPORES DE COV (COMPOSTOS ORGÂNICOS VOLÁTEIS) DAS EMISSÕES EVAPORATIVAS E FUGITIVAS EM TANQUES DE ARMAZENAMENTO E PROCESSOS INDUSTRIAIS DE PRODUTOS VOLÁTEIS, PARA A ATMOSFERA.	G01N 33/00
BR 20 2021 017567 8	03/09/2021	TANQUE AUXILIAR DE DECANTAÇÃO PARA LIMPEZA DE PISCINAS	B01D 21/00
BR 10 2021 011835 0	17/06/2021	DISPOSIÇÃO CONSTRUTIVA APLICADA EM RESERVATÓRIO ELIMINADOR DE ÁGUA	A47K 1/00
BR 10 2021 011617 0	15/06/2021	APARATO PARA EXTRAÇÃO DE ENERGIA DAS ONDAS E SUA POSTERIOR CONVERSÃO EM ENERGIA HIDRÁULICA E/OU PNEUMÁTICA COM UTILIZAÇÃO DE TANQUES FECHADOS E SEM COMUNICAÇÃO DE FLUXO ABERTO AO MAR A SEREM UTILIZADOS EM SISTEMAS FLUTUANTES ESTACIONÁRIOS E NÃO ESTACIONÁRIOS	F03B 13/06

## Exemplo 4 (P2): Busca por combinações de classificações de patentes, na base do INPI

A seguir, numa busca na "*Pesquisa Avançada*" do INPI, são combinadas duas classificações para recuperar documentos, que se referem a *fraldas ou calcinhas infantis com alarme sonoro*:

- ✓ **A41B 13/00** - roupa branca de criança;
- ✓ **A41B 13/04** - calcinhas de criança;
- ✓ **G08B 3/00** - alarmes audíveis.

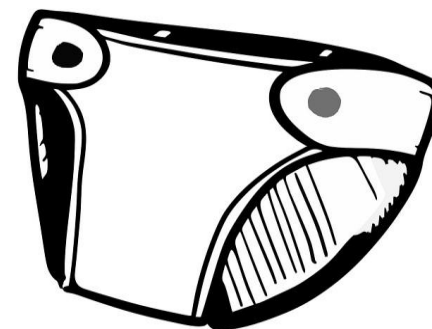

**A41B 13/00** Roupa branca de criança (fraldas de crianças ou prendedores para as mesmas A61F 13/15) [2006

A41B 13/04 • Calcinhas de criança (combinadas com enchimentos ou almofadas absorventes ou especialmente adaptadas para segurá-las A61F 13/15) [2006.01]

A41B 13/06 • Sacos para enfaixar recém-nascidos; Cueiros [2006.01]

A41B 13/08 • Camisinhas de recém-nascidos [2006.01]

A41B 13/10 • Babadores [2006.01]

**G08B 3/00** Sistemas de sinalização audíveis; Sistemas de chamada pessoal audível

G08B 3/02 • usando apenas transmissão mecânica [2006.01]

G08B 3/06 • usando transmissão hidráulica; usando transmissão pneumática [2006.01]

G08B 3/10 • usando transmissão elétrica; usando transmissão eletromagnética [2006.01]

## Exemplo 4 (P2): Busca por combinações de classificações de patentes, na base do INPI

A busca pode ser feita combinando o grupo **A41B 13** com o grupo **G08B 3**. O asterisco (\*) colocado após a barra (/), possibilita fazer a busca em todas as classificações hierarquicamente inferiores.

Consulta à Base de Dados do INPI

[ [Início](#) | [Ajuda?](#)  | [Login](#) | [Cadastre-se aqui.](#) ]

» Consultar por: **Base Patentes** | [Pesquisa Básica](#) | [Calendário](#) | [Finalizar Sessão](#)

### PESQUISA AVANÇADA

Forneça abaixo as chaves de pesquisa desejadas. Evite o uso de frases ou palavras genéricas.

+ Números
+ Datas
- Classificação
(51) Classificação IPC: <input type="text" value="A41B 13* AND G08B 3*"/>
Palavra-chave no classificador IPC: <input type="text"/>
+ Palavra Chave
+ Depositante/Titular/Inventor

## Exemplo 4 (P2): Busca por combinações de classificações de patentes, na base do INPI

Consulta à Base de Dados do INPI

[ Início | Ajuda? ]

» Consultar por: Base Patentes | Finalizar Sessão

RESULTADO DA PESQUISA (06/07/2023 às 13:18:25)

Pesquisa por:

Classificação (IPC): 'A41B 13\* AND G08B 3\*' \

Foram encontrados 2 processos que satisfazem à pesquisa. Mostrando página 1 de 1.

Pedido	Depósito	Título	IPC
MU 7901848-3	04/08/1999	DETECTOR DE UMIDADE COM ALARME SONORO PARA FRALDAS DOS BEBÊS	A41B 13/06
PI 8203003-0	21/05/1982	ALARME PARA DETECTAR O ESTADO HIGIÊNICO DE UM BEBÊ	G08B 3/00

Páginas de Resultados:

1

Foram obtidos 2 resultados.

## Exemplo 4 (P2): Busca por combinações de classificações de patentes, na base do INPI

A busca pode ser ampliada, incluindo mais uma classificação pertinente a **fraldas A61F 13** combinada com as anteriores.

Consulta à Base de Dados do INPI

[ Início | Ajuda?  | [Login](#) | [Cadastre-se aqui.](#) ]

» Consultar por: **Base Patentes** | Pesquisa Básica | Calendário | Finalizar Sessão

### PESQUISA AVANÇADA

Forneça abaixo as chaves de pesquisa desejadas. Evite o uso de frases ou palavras genéricas.

+ Números
+ Datas
- Classificação
(51) Classificação IPC: <input type="text" value="(A41B 13* OR A61F 13*) AND G08B 3*"/>
Palavra-chave no classificador IPC: <input type="text"/>
+ Palavra Chave
+ Depositante/Titular/Inventor

Nº de Processos por Página:

## Exemplo 4 (P2): Busca por combinações de classificações de patentes, na base do INPI

Consulta à Base de Dados do INPI

[ Início | Ajuda? ]

» Consultar por: Base Patentes | Finalizar Sessão

RESULTADO DA PESQUISA (06/07/2023 às 13:25:59)

Pesquisa por:

Classificação (IPC): '(A41B 13\* OR A61F 13\*) AND G08B 3\*' \

Foram encontrados 5 processos que satisfazem à pesquisa. Mostrando página 1 de 1.

Foram obtidos 5 resultados, todos pertinentes ao assunto.

Pedido	Depósito	Título	IPC
BR 11 2013 011297 2	03/10/2011	ARTIGO ABSORVENTE, DISPOSITIVO DE SINALIZAÇÃO PARA DETECTAR E INDICAR A PRESENÇA DE UMA SUBSTÂNCIA EM UM ARTIGO ABSORVENTE E MÉTODO DE COMBINAR UM DISPOSITIVO DE SINALIZAÇÃO COM UM ARTIGO ABSORVENTE	A61F 13/42
BR 11 2012 015599 7	18/11/2010	DISPOSITIVO DE SINALIZAÇÃO E SISTEMA DE COLETA E DETECÇÃO DE EXSUDADO CORPORAL	A61F 13/42
PI 0809901-4	05/03/2008	PRODUTO ABSORVENTE COM SINALIZADOR SONORO E MÉTODO PARA AUMENTAR O VOLUME PERCEBIDO	A61F 13/42
MU 7901848-3	04/08/1999	DETECTOR DE UMIDADE COM ALARME SONORO PARA FRALDAS DOS BEBÊS	A41B 13/06
PI 8203003-0	21/05/1982	ALARME PARA DETECTAR O ESTADO HIGIÊNICO DE UM BEBÊ	G08B 3/00

Páginas de Resultados:

1

## Parte 3: Busca por combinação de classificações de patentes, na base *Latipat*

Para aprender a fazer a busca na base *Latipat*, recomenda-se consultar o **tutorial específico disponível em** <https://www.gov.br/inpi/pt-br/assuntos/informacao/guia-pratico-para-buscas-de-patentes>

**No caso de invenções que reúnem mais de um conceito, pode-se chegar a bons resultados, combinando as classificações, que correspondem a estes conceitos.**

**Para tanto, é necessário preencher o campo da Classificação Internacional de Patentes (CIP ou IPC, em inglês) com as classificações de interesse.**

**Uma alternativa é usar a base *Latipat* (do EPO), que inclui documentos brasileiros (BR) e também permite usar a CPC (*Cooperative Patent Classification*).**

## Página da "Pesquisa Avançada" da base Latipat

**LATIPAT** **Espacenet** Pesquisa de patentes Um serviço prestado em cooperação com a IEP

Español Português English  
Contacto  
Alterar país ▾

← Espacenet Outros serviços online EPO ▾

Pesquisar Lista dos resultados **★ A minha lista de patentes (0)** Historial Configurações Ajuda

- Pesquisa inteligente
- Pesquisa Avançada**
- Pesquisa por Classificação

### Ajuda rápida

- [Quantos termos posso introduzir por cada campo?](#)
- [Posso efectuar uma pesquisa usando uma combinação de palavras?](#)
- [Como introduzo os termos a partir da descrição ou das reivindicações?](#)
- [Posso usar truncatura ou símbolos genéricos?](#)
- [Como introduzo números de publicação, pedido, prioridade ou de referência NPL?](#)
- [Como introduzo o nome das pessoas ou das organizações?](#)
- [Qual é a diferença entre a CIP e a CPC?](#)
- [Que formatos posso utilizar para a data da publicação?](#)
- [Como introduzo um intervalo de datas para pesquisa de uma data de publicação?](#)
- [Posso salvar a minha pesquisa?](#)

### Pesquisa Avançada

Seleccione a colecção em que pretende pesquisar: ⓘ

LP - Latipat-Espacenet

Digite os seus termos de pesquisa - CTRL-ENTER expande o campo onde você está

Introduza palavras-chave

Palavra(s)-chave no título: ⓘ bicicleta and plástico

Palavra(s)-chave no título ou resumo: ⓘ rueda

Palavra(s)-chave no texto integral: ⓘ rueda

Digite os números com ou sem código de país

Número de publicação: ⓘ ES2341329

Número de pedido: ⓘ PE20070101320

**Para aprender como fazer a busca, na base Latipat, consulte o tutorial específico (Módulo 2 - Nível Básico) disponível no portal do INPI (<https://www.gov.br/inpi/pt-br/assuntos/informacao/guia-pratico-para-buscas-de-patentes>).**

**Exemplo 1 (P3): Busca por combinação de classificações de patente, na base Latipat**

**Acessos à base Latipat:** [https://lp.espacenet.com/?locale=pt\\_LP](https://lp.espacenet.com/?locale=pt_LP)  
[https://lp.espacenet.com/advancedSearch?locale=pt\\_LP](https://lp.espacenet.com/advancedSearch?locale=pt_LP)

## Exemplo 1 (P3): Busca por combinação de classificações de patentes, na base Latipat

A seguir, numa busca na "Pesquisa Avançada" da base *Latipat*, são combinadas duas classificações de patentes (no campo da **IPC**) para recuperar documentos que se referem a *fertilizantes para cultivo de cogumelos*.

- ✓ **A01G 1/04** - cultivo de cogumelos
- ✓ **C05** - fertilizantes; sua fabricação



Foto obtida na internet.

Entre um ou mais símbolos de classificação

CPC ⓘ F03G7/10

IPC ⓘ A01G1/04 AND C05\*

Deve-se seguir os modelos e formatos da base. → E01B9/30

## Exemplo 1 (P3): Busca por combinação de classificações de patentes, na base Latipat

### LISTA DE RESULTADOS

Selecionar todos (0/19)
  Compacto

19 resultados encontrados na base de dados LP para: A01G1/04 AND C05 como Classificação (CIP)

**Foram obtidos 19 resultados, todos pertinentes ao assunto.**

Ordenar por 
 Ordem

#### 1. Método y composición para mejorar el cultivo de setas

★ Inventor:	Requerente:	CPC:	CIP:	Informação sobre a publicação:	Data de Prioridade
PARKER FRANK HENRY WHITEHALL STUART GLAISTER	PARKER FRANK HENRY WHITEHALL STUART GLAISTER	A01G18/10 A01G18/20 A01H15/00 (+13)	A01G1/04 C01F11/00 C05G3/00	ES2613074 (T3) 2017-05-22	2008-05-07

#### 2. ESTERA DE ARRASTRE.

★ Inventor:	Requerente:	CPC:	CIP:	Informação sobre a publicação:	Data de Prioridade
COEN KRIS LUC ROB [BE] SWENNEN IVES (+1)	BONAR N V [BE]	A01G18/00 A01G18/20 B32B2250/03 (+12)	A01G1/04 C05F17/02	MX2015015473 (A) 2016-06-21 MX366766 (B) 2019-07-23	2013-05-08

## Exemplo 1 (P3)

Para direcionar esta busca somente a documentos brasileiros, deve-se inserir, no campo referente ao "número de publicação" do pedido, a sigla BR, mantendo a combinação das classificações (IPCs), como no exemplo.

Digite os números com ou sem código de país

Número de publicação: <input type="text" value="BR"/>	<input type="text" value="ES2341329"/>
Número de pedido: <input type="text"/>	<input type="text" value="PE20070101320"/>
Número de prioridade: <input type="text"/>	<input type="text" value="CU20070000041"/>

Entre uma ou mais datas ou intervalos de datas

Data de publicação: <input type="text" value="2003:2004"/>
--

Digite o nome de uma ou mais pessoas / organizações

Requerente(s): <input type="text" value="ACINDAR"/>
Inventor(es): <input type="text" value="Mendoza"/>

Entre um ou mais símbolos de classificação

CPC <input type="text" value=""/>	<input type="text" value="F03G7/10"/>
IPC <input type="text" value="A01G1/04 AND C05"/>	<input type="text" value="E01B9/30"/>

## Exemplo 1 (P3)

Desta forma,  
foram encontrados  
4 documentos  
brasileiros.

### LISTA DE RESULTADOS

Selecionar todos (0/4)
  Compacto

4 resultados encontrados na base de dados LP para:  
BR como número de publicação AND A01G1/04 AND C05 como Classificação (CIP)

Ordenar por 
 Ordem

1. Processo para preparação de composto orgânico em base a cogumelos agricus blazei murril.

Inventor:	Requerente:	CPC:	CIP:	Informação sobre a publicação:	Data de Prioridade
★ FRANCOTI MARCOS	MARCOS FRANCOTI [BR]	C05F9/04 Y02A40/20 Y02P20/145	C05F9/04 (IPC1-7): A01G1/04 C05G1/00	BR9802751 (A) 2000-03-21	1998-06-29

2. Método de produção de condicionador de solo

Inventor:	Requerente:	CPC:	CIP:	Informação sobre a publicação:	Data de Prioridade
★ WATARI SHIGENOBU [JP]	WATARI SHIGENOBU [JP]	A01G24/17 A01G24/25 C05F1/00 (+6)	A01G1/00 A01G1/04 A01G31/00 (+3)	BR9701722 (A) 1998-11-17	1996-04-09

3. PROCESSO E COMPOSICOES PARA ESTIMULACAO DE FUNGOS MICORRIZICOS VERSICULO-ARBUSCULARES

Inventor:	Requerente:	CPC:	CIP:	Informação sobre a publicação:	Data de Prioridade
★ SAFIR GENE R NAIR MURALEEDHARAN G (+1)	UNIV MICHIGAN STATE [US]	A01N2300/00 A01N43/16 A01N63/30 (+3)	A01C1/06 A01G1/04 A01G7/00 (+12)	BR9007092 (A) 1991-12-24	1989-12-04

4. Suplemento agricola ambientalmente seguro

Inventor:	Requerente:	CPC:	CIP:	Informação sobre a publicação:	Data de Prioridade
★ HIROMOTO BRYAN TOKUICHI	ABR LLC [US]	A01G18/20 A01G18/30 A01G18/40 (+7)	A01C1/00 A01G1/04 A01G7/00 (+9)	BR0312735 (A) 2005-06-28	2002-07-16

## **Parte 4: Busca por palavras-chave e combinações de classificações de patentes (IPC e CPC), na base Espacenet**

Para aprender a fazer a busca na base *Espacenet*, recomenda-se **consultar o tutorial específico disponível em** <https://www.gov.br/inpi/pt-br/assuntos/informacao/guia-pratico-para-buscas-de-patentes>

A base **Espacenet** (do EPO) permite fazer a busca de pedidos de patente depositados em outros países, além do Brasil. Esta base possui uma grande cobertura, pois fornece acesso gratuito a mais de 140 milhões de documentos de patente de mais de 100 países.

A base **Espacenet** permite buscar pela CPC (**Cooperative Patent Classification**).

Esta base permite combinações, na busca, tais como:

- ✓ palavras-chave com classificações (CIP e CPC);
- ✓ classificações entre si.

**Exemplo 1 (P4): Busca por palavras-chave e combinações de classificações de patentes (IPC e CPC), na base Espacenet**

Acesso à base Espacenet: <https://worldwide.espacenet.com/>

## Exemplo 1(P4): *Busca por palavras-chave e combinações de classificações de patentes (IPC e CPC), na base Espacenet*

A seguir, são combinadas duas classificações para recuperar documentos que se referem a *bengalas com alarme sonoro*:

- ✓ **A45B 3/00** - bengalas combinadas com outros objetos
- ✓ **G08B 3/00** - alarmes audíveis

<b>A45B 3/00</b>	<b>Bengalas combinadas com outros objetos [2006.01]</b>
A45B 3/02	• com dispositivos de iluminação [2006.01]
A45B 3/04	• • elétricos [2006.01]
A45B 3/06	• com cabides [2006.01]
A45B 3/08	• com instrumentos para medir ou pesar [2006.01]
A45B 3/10	• com bolsas [2006.01]
A45B 3/12	• com telescópios [2006.01]
A45B 3/14	• com armas [2006.01]
A45B 3/16	• com acessórios para fumantes [2006.01]

<b>G08B 3/00</b>	<b>Sistemas de sinalização audíveis; Sistemas de chamada pessoal audível [2006.01]</b>
G08B 3/02	• usando apenas transmissão mecânica [2006.01]
G08B 3/06	• usando transmissão hidráulica; usando transmissão pneumática [2006.01]
G08B 3/10	• usando transmissão elétrica; usando transmissão eletromagnética [2006.01]
G08B 3/14	• usando explosivos [2006.01]



## Exemplo 1(P4): Busca por palavras-chave e combinações de classificações de patentes (IPC e CPC), na base Espacenet

Sintaxe de busca no campo da "Smart search" (busca inteligente)

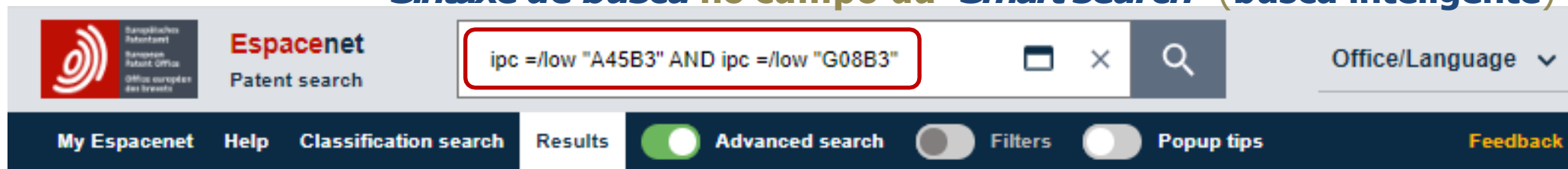

Espacenet Patent search

ipc =/low "A45B3" AND ipc =/low "G08B3"

Office/Language

My Espacenet Help Classification search Results **Advanced search** Filters Popup tips Feedback

Home > Search

Query language: en de fr

AND + Field



IPC =/low A45B3 → Group X

IPC =/low G08B3 → Group X

Inserir as classificações referentes aos alarmes audíveis (G08B3) e às bengalas combinadas com outros objetos (A45B3), no campo da IPC (uma em cada campo separado), mas combinadas pelo operador AND.

**OBS:** Na base *Espacenet*, os campos da "Busca Avançada" estão localizados à esquerda da página disponíveis "em cascata".

## Exemplo 1(P4): Busca por palavras-chave e combinações de classificações de patentes (IPC e CPC), na base Espacenet



Ao escolher a opção “=/low”, a base fará a busca em todas as classificações abaixo do grupo **A45B3** (inclusive).

49 results found

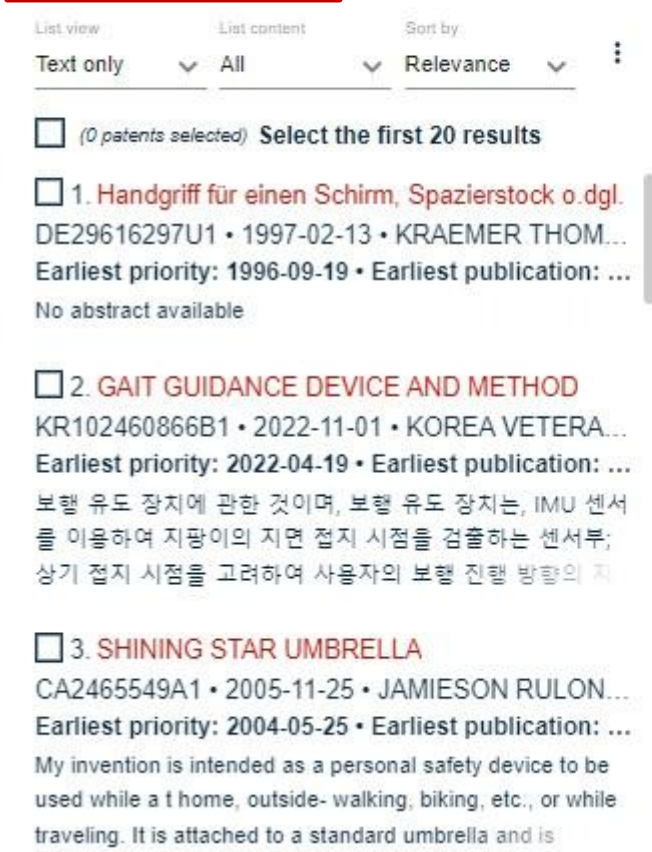

Nesta busca, foram encontrados 49 resultados.

Em alguns documentos encontrados, o título e o resumo estão em idiomas desconhecidos para você (ou podem não ter o resumo disponível na base).

**Portanto, mesmo sem conhecer vários idiomas é possível recuperar pedidos de patente de muitos países, usando combinações de classificações de patentes.**

**Exemplo 2 (P4): Busca por combinação de palavras-chave e de classificações de patentes (IPC e CPC) com a elaboração da estratégia de busca, na base Espacenet**

Além de buscas usando a **IPC**, é possível fazer buscas na base *Espacenet*, usando a **Classificação Cooperativa de Patentes** (*Cooperative Patent Classification* - **CPC**), mais detalhada do que a **IPC**.

**Exemplo 2 (P4): Busca por combinação de palavras-chave e de classificações (IPC e CPC) com elaboração da estratégia de busca, na base Espacenet**

Existem muitos tipos de berços para recém-nascidos...



## Exemplo 2 (P4): Busca por combinação de palavras-chave e de classificações de patentes

Embora os tipos de berços sejam muito variados, na Classificação Internacional de Patentes, há poucas opções, permitindo detalhar somente *berços com balanço* e, mais especificamente, com *mecanismos de balanço desmontáveis*.

A47D 9/00	Berços [2006.01]
A47D 9/02	• com mecanismos para balançar (dispositivos para imprimir movimento de vaivém a carrinhos de criança B62B 9/22) [2006.01]
A47D 9/04	•• com bacias removíveis [2006.01]



**A47D 9/00**



**A47D 9/02**



**A47D 9/04**

Fotos e figura obtidas na internet.

## Exemplo 2 (P4): Busca por combinação de palavras-chave e de classificações de patentes

Na Classificação Cooperativa de Patentes (CPC), há uma classificação (A47D 9/005) específica para berços dobráveis.

**A47D 9/005**



Foto obtida na internet.

- A47D 9/00 Cradles (-; Bassinets) [2022-08]
- A47D 9/005 → {foldable} [2022-08]
- A47D 9/008 → {dismountable} [2022-08]
- A47D 9/012 → {with adjustable parts} [2022-08]
- A47D 9/016 → {capable of being suspended from, or attached to, other articles or structures, e.g. adult's bed} [2022-08]
- A47D 9/02 → with rocking mechanisms (devices for moving perambulators to and from **B62B 9/22**) [2022-08]
- A47D 9/04 → with disconnectable rockers [2022-08]

## Exemplo 2 (P4): Busca por combinação de palavras-chave e de classificações de patentes

**O berço abaixo reúne duas características:**

**ele balança (A47D 9/02 e A47D 9/04 na IPC);**

**e é dobrável (A47D 9/005 na CPC).**



Fotos obtidas na internet.

## Exemplo 2 (P4) com Elaboração da Estratégia de Busca

Para planejar a estratégia de busca, recomenda-se montar uma tabela com as características da invenção e as respectivas palavras-chave e classificações, que definem o objeto a ser buscado: neste exemplo, o berço que *balança* e é *dobrável*.

A tabela abaixo apresenta alguns sinônimos possíveis para as duas características principais do berço, além das classificações correspondentes a cada característica.

**Tabela 1: Elaboração da estratégia de busca**

Características do berço	Palavras-chave (em inglês)	Classificações
<b>balança</b>	rock(s), rocking, ... ➔ <b>rock*</b> ; sways, swaying, ... ➔ <b>sway*</b> ; swing, swings, swinging, ... ➔ <b>swing*</b>	<b>A47D 9/02,</b> <b>A47D 9/04 (IPC)</b>
<b>dobrável</b>	fold, foldable, folding, ... ➔ <b>fold*</b> bend, bendable, bending, ... ➔ <b>bend*</b> collapsible, collapsible, ... ➔ <b>collaps*</b>	<b>A47D 9/005 (CPC)</b>

## Combinando palavras-chave / classificações de patentes entre si

Os sinônimos devem ser combinados entre si com o operador OR:

- ✓ balanço: **rock\*** OR **sway\*** OR **swing\***
- ✓ dobrável: **fold\*** OR **bend\*** OR **collaps\***

As classificações, que se referem à mesma característica, devem ser combinadas entre si também com o operador OR: **A47D 9/02 OR A47D 9/04**

**Tabela 2: Iniciando a sintaxe de busca**

Características do berço	Palavras-chave (em inglês)	Classificações
<b>balança</b>	rock(s), rocking, ... ➔ <b>rock*</b> ; sways, swaying, ... ➔ <b>sway*</b> ; swing, swings, swinging, ... ➔ <b>swing*</b>	<b>A47D 9/02,</b> <b>A47D 9/04 (IPC)</b>
<b>dobrável</b>	fold, foldable, folding, ... ➔ <b>fold*</b> bend, bendable, bending, ... ➔ <b>bend*</b> collapsible, collapsing, ... ➔ <b>collaps*</b>	<b>A47D 9/005 (CPC)</b>

## Combinando palavras-chave com classificações de patentes (IPC)

Inicialmente, pode-se combinar a característica “*dobrável*” (**fold\*** OR **bend\*** OR **collaps\***) com as classificações de patentes, que já definem *berço com balanço* na IPC: **A47D 9/02** OR **A47D 9/04**.

**Tabela 3: Montagem da sintaxe de busca - 1ª opção**

Características do berço	Palavras-chave (em inglês)	Classificações
<b>balança</b>	rock(s), rocking, ... → <b>rock*</b> ; sways, swaying, ... → <b>sway*</b> ; swing, swings, swinging, ... → <b>swing*</b>	<b>A47D 9/02,</b> <b>A47D 9/04 (IPC)</b>
<b>dobrável</b>	fold, foldable, folding, ... → <b>fold*</b> bend, bendable, bending, ... → <b>bend*</b> collapsible, collapsing, ... → <b>collaps*</b>	<b>A47D 9/005 (CPC)</b>

## Exemplo 2 (P4)

Fazendo a busca deste berço na base *Espacenet*

Desta forma, nos campos da **"Pesquisa Avançada"** (*advanced search*) da base *Espacenet*, foram preenchidas as **palavras-chave**, no campo **"Title or abstract"**, e as classificações de patentes pertinentes no campo **"IPC"**.



The screenshot shows the Espacenet search interface. At the top, the search query is: `(ta any "fold*" OR ta any "bend*" OR ta any "collaps*") A`. The interface is in the "Advanced search" mode, indicated by a red arrow pointing to the "Advanced search" toggle. Below the search bar, the query language is set to "en de fr". The search criteria are organized into two main groups, each starting with an "OR" operator. The first group contains three criteria, each with a "Title or abstract" field and an "any" field. The second group contains two criteria, each with an "IPC" field and an "=" field. Red boxes highlight the "AND" operator at the top, the "OR" operators for each group, and the specific search terms and IPC codes. At the bottom, there are "Search" and "Reset" buttons.

Operator	Field	Value
AND		
OR	Title or abstract	any
		fold*
OR	Title or abstract	any
		bend*
OR	Title or abstract	any
		collaps*
OR	IPC	=
		A47D9/02
OR	IPC	=
		A47D9/04

## Exemplo 2 (P4)

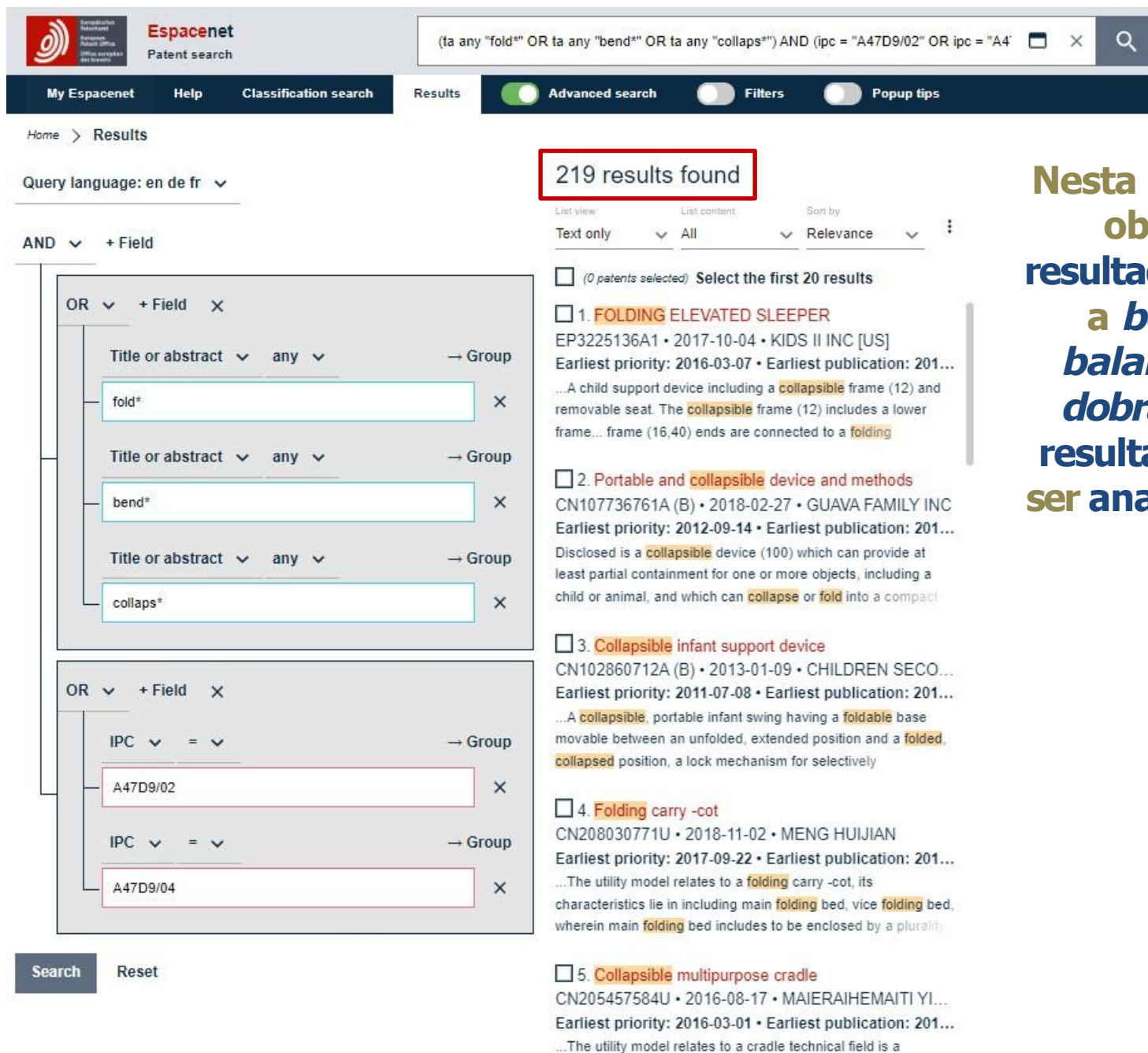

The screenshot shows the Espacenet search interface. At the top, the search query is: (fa any "fold\*" OR ta any "bend\*" OR ta any "collaps\*") AND (ipc = "A47D9/02" OR ipc = "A4"). The search results page displays 219 results found. The search criteria are defined in two groups: the first group uses the 'Title or abstract' field with the terms 'fold\*', 'bend\*', and 'collaps\*'; the second group uses the 'IPC' field with the classifications 'A47D9/02' and 'A47D9/04'. The results list includes several entries, such as 'FOLDING ELEVATED SLEEPER', 'Portable and collapsible device and methods', 'Collapsible infant support device', 'Folding carry -cot', and 'Collapsible multipurpose cradle'.

Nesta busca, foram obtidos **219** resultados referentes a *berços*, que *balançam* e são *dobráveis*. Estes resultados deverão ser analisados, um a um.

## Exemplo 2 (P4)

### Combinando palavras-chave com classificação de patentes (CPC)

Também é possível combinar a característica "balanço" (**rock\*** OR **sway\*** OR **swing\***) com a classificação, que define *berço dobrável* na CPC: **A47D 9/005**.

Tabela 4: Montagem da sintaxe de busca - 2ª opção

Características do berço	Palavras-chave (em inglês)	Classificações
<b>balanço</b>	rock(s), rocking, ... → <b>rock*</b> ; sways, swaying, ... → <b>sway*</b> ; swing, swings, swinging, ... → <b>swing*</b>	<b>A47D 9/02,</b> <b>A47D 9/04 (IPC)</b>
<b>dobrável</b>	fold, foldable, folding, ... → <b>fold*</b> bend, bendable, bending, ... → <b>bend*</b> collapsible, collapsing, ... → <b>collaps*</b>	<b>A47D 9/005 (CPC)</b>



## Exemplo 2 (P4)

Logo, na "Pesquisa Avançada" da base Espacenet, foram preenchidos os campos das palavras-chave ("Title or abstract") e da CPC.

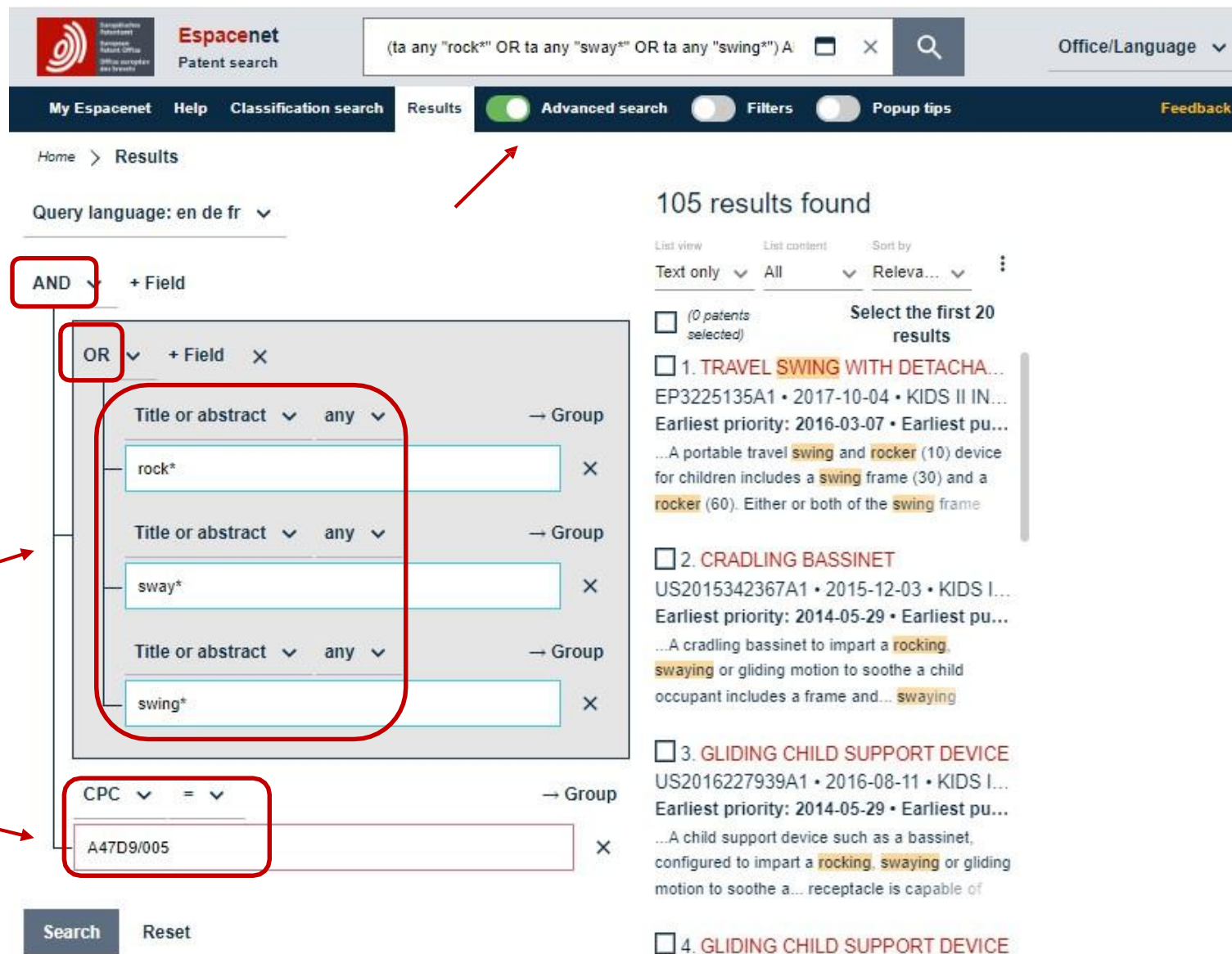

The screenshot shows the Espacenet search interface. The search query is: (ta any "rock\*" OR ta any "sway\*" OR ta any "swing\*") A. The search is performed in English. The search results show 105 results found. The search criteria are: AND, Title or abstract, any, rock\*, Title or abstract, any, sway\*, Title or abstract, any, swing\*, CPC, =, A47D9/005. The search results list includes: 1. TRAVEL SWING WITH DETACHABLE... EP3225135A1 • 2017-10-04 • KIDS II IN... Earliest priority: 2016-03-07 • Earliest pu... A portable travel swing and rocker (10) device for children includes a swing frame (30) and a rocker (60). Either or both of the swing frame; 2. CRADLING BASSINET US2015342367A1 • 2015-12-03 • KIDS I... Earliest priority: 2014-05-29 • Earliest pu... A cradling bassinet to impart a rocking, swaying or gliding motion to soothe a child occupant includes a frame and... swaying; 3. GLIDING CHILD SUPPORT DEVICE US2016227939A1 • 2016-08-11 • KIDS I... Earliest priority: 2014-05-29 • Earliest pu... A child support device such as a bassinet, configured to impart a rocking, swaying or gliding motion to soothe a... receptacle is capable of; 4. GLIDING CHILD SUPPORT DEVICE EP2085573A1 • 2016-10-26 • KIDS II IN... Earliest priority: 2014-05-29 • Earliest pu... inet; ting, swaying or gliding motion... capable of gliding or

**Atenção:** A classificação **A47D 9/005** não existe na **IPC**. Portanto, ela necessariamente deverá ser colocada no campo da **CPC**.

## Exemplo 2 (P4)

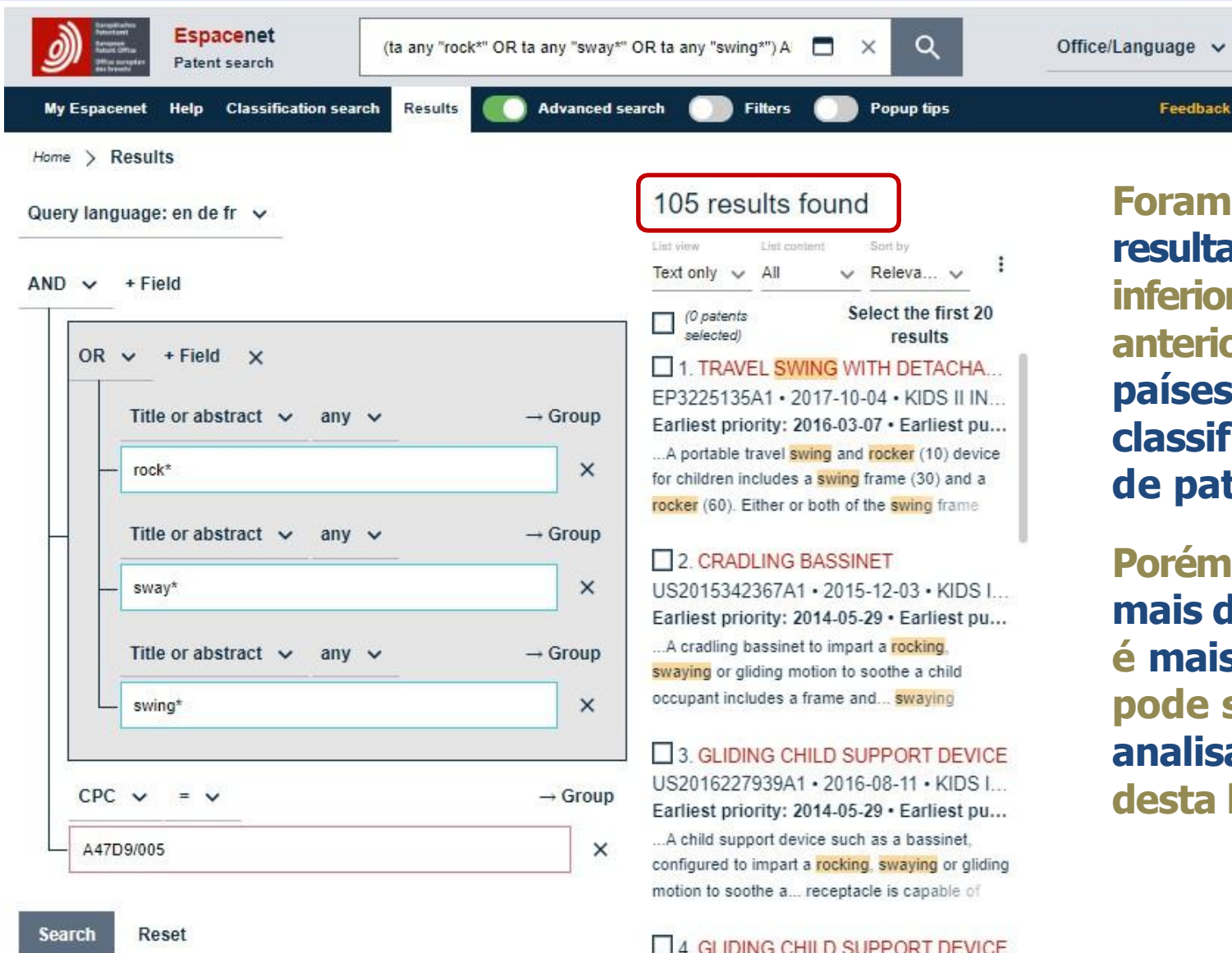

The screenshot shows the Espacenet search interface. At the top, the search query is "(ta any "rock\*" OR ta any "sway\*" OR ta any "swing\*") A". The search results page displays "105 results found" in a red-bordered box. The search criteria are defined as follows:

- AND
- OR
  - Title or abstract any rock\*
  - Title or abstract any sway\*
  - Title or abstract any swing\*
- CPC = A47D9/005

The search results list includes:

- 1. TRAVEL SWING WITH DETACHA... EP3225135A1 • 2017-10-04 • KIDS II IN... Earliest priority: 2016-03-07 • Earliest pu...  
...A portable travel swing and rocker (10) device for children includes a swing frame (30) and a rocker (60). Either or both of the swing frame
- 2. CRADLING BASSINET US2015342367A1 • 2015-12-03 • KIDS I... Earliest priority: 2014-05-29 • Earliest pu...  
...A cradling bassinet to impart a rocking, swaying or gliding motion to soothe a child occupant includes a frame and... swaying
- 3. GLIDING CHILD SUPPORT DEVICE US2016227939A1 • 2016-08-11 • KIDS I... Earliest priority: 2014-05-29 • Earliest pu...  
...A child support device such as a bassinet, configured to impart a rocking, swaying or gliding motion to soothe a... receptacle is capable of
- 4. GLIDING CHILD SUPPORT DEVICE EP3085573A1 • 2016-10-26 • KIDS II IN... Earliest priority: 2015-04-25 • Earliest pu...  
...A child support device such as a bassinet (10,300,500) configured to impart a rocking, swaying or gliding motion... capable of gliding or

Foram obtidos somente **105 resultados**. O número é inferior ao obtido anteriormente, pois menos países utilizam a **CPC** para classificar os documentos de patente.

Porém, como a **CPC** é mais detalhada, a busca é mais certa, como pode ser observado, ao analisar os resultados desta busca.

pn = "WO2014153490"

🔍

---

My Espacenet
Help
Classification search
Results

Advanced search
 Filters
 Popup tips

Report data error
Feedback

---

Home > Results > WO2014153490A1

Query language: en de fr ▾

AND ▾ + Field

Publication number ▾ = ▾

WO2014153490

→ Group
✕

Search
Reset

☆ **WO2014153490A1** COLLAPSIBLE INFANT SUPPORT

**Bibliographic data** ▾

Register [↗](#) ! [Global Dossier](#) [↗](#)

**Applicants** MATTEL INC [US] +

**Inventors** CHAPMAN LINDA J [US]; MOULIN MARGO BLOCK [US]; TATON JUSTIN C [US]; WELCH JULIETTE MARLENE [US] +

**Classifications**

IPC **A47C4/28; A47D1/02;**

CPC **A47D1/02 (EP,US); A47D9/005 (EP);**

**Priorities** US201313848331A-2013-03-21

**Application** US2014031397W-2014-03-21

**Publication** **WO2014153490A1**-2014-09-25

**Published as** CN205457572U; **WO2014153490A1**

EN
FR

**COLLAPSIBLE INFANT SUPPORT**

**Abstract**

The present invention is directed toward an infant support including a frame and an infant seat. The frame includes a first frame member pivotally coupled to a second frame member. The footers of the frame member are curved to permit the rocking of the frame on its support surface. The seat includes angled wall portions that define an offset lowest point. With this configuration, a child placed within the seat is safely positioned within the seat such that the child experiences a front-to-back rocking motion. An attachment member, such as a canopy or a mobile arm, may be attached to the frame.

Available in ▾ Patent Translate ▾ ⋮

🔄

Front-page drawing from WO2014153490A1

**FIG. 20**

**Ao analisar os resultados da busca, verifica-se que o pedido WO2014153490 é o que descreve o berço desejado.**

## Exemplo 2 (P4)

### Combinando distintas classificações de patente

A busca também pode ser feita através do cruzamento das classificações para *berços com balanço* (**A47D 9/02** e **A47D 9/04**) com a classificação da CPC, que define *berço dobrável* (**A47D 9/005**), sem o uso de palavras-chave.

Tabela 5: Montagem da sintaxe de busca - 3ª opção

Características do berço	Palavras-chave (em inglês)	Classificações
<b>balanço</b>	rock(s), rocking, ... → <b>rock*</b> ; sways, swaying, ... → <b>sway*</b> ; swing, swings, swinging, ... → <b>swing*</b>	<b>A47D 9/02,</b> <b>A47D 9/04 (IPC)</b>
<b>dobrável</b>	fold, foldable, folding, ... → <b>fold*</b> bend, bendable, bending, ... → <b>bend*</b> collapsible, collapsing, ... → <b>collaps*</b>	<b>A47D 9/005 (CPC)</b>

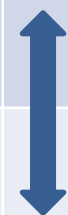

## Exemplo 2 (P4)

Fazendo a busca deste berço na base *Espacenet*

The screenshot shows the Espacenet Patent search interface. At the top, there is a search bar containing the query: `cpc = "A47D9/005" AND (cl = "A47D9/02" OR cl = "A47D9/04")`. Below the search bar, there are navigation tabs: "My Espacenet", "Help", "Classification search", "Results", "Advanced search" (checked), "Filters", and "Popup tips".

The main search area shows the query language set to "en de fr". Below this, there is a query builder interface. The first part of the query is "AND" followed by a dropdown menu for "CPC" and an equals sign. The value "A47D9/005" is entered in the input field. Below this, there is an "OR" operator followed by two sub-queries. The first sub-query has a dropdown menu for "IPC or CPC" and an equals sign, with the value "A47D9/02" entered. The second sub-query has a dropdown menu for "IPC or CPC" and an equals sign, with the value "A47D9/04" entered. The "Search" and "Reset" buttons are visible at the bottom.

As classificações **A47D 9/02** e **A47D 9/04** pertencem tanto à **IPC** como à **CPC**. Como a **CPC** é mais detalhada (levando a resultados mais precisos), foi preenchido o campo da **CPC**, usando o operador "AND" para combinar a característica de *berço dobrável* (**A47D 9/005**) com a de *berço com balanço* (outras classificações), gerando a seguinte sintaxe de busca:

**A47D9/005 and (A47D9/02 or A47D 9/04)**

## Exemplo 2 (P4)

Fazendo a busca deste berço na base *Espacenet*

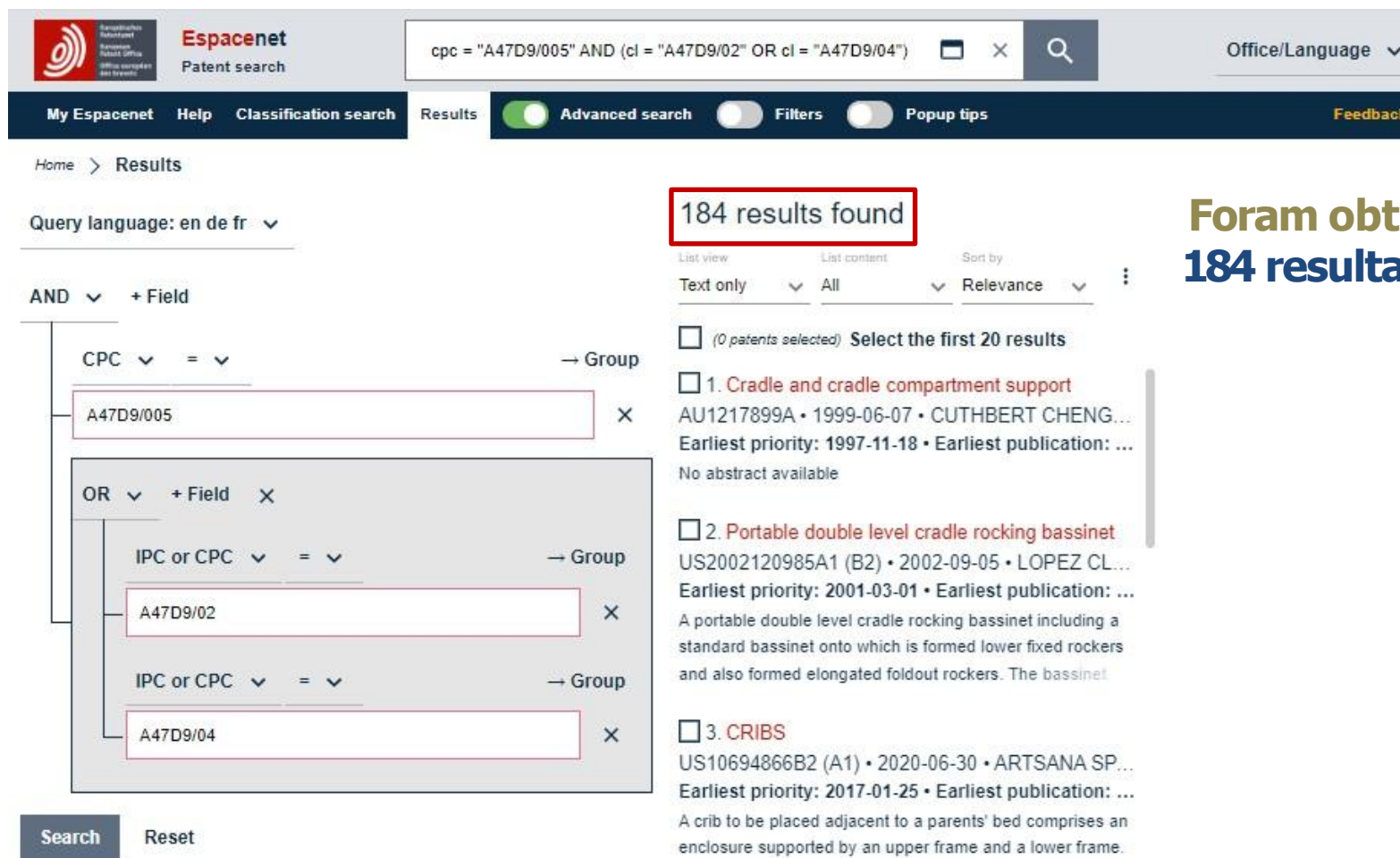

The screenshot shows the Espacenet search interface. The search query is: `cpc = "A47D9/005" AND (cl = "A47D9/02" OR cl = "A47D9/04")`. The search results page displays 184 results found. The search criteria are: CPC = A47D9/005, OR (IPC or CPC = A47D9/02, IPC or CPC = A47D9/04). The search results are sorted by Relevance. The first three results are:

- 1. Cradle and cradle compartment support  
AU1217899A • 1999-06-07 • CUTHBERT CHENG...  
Earliest priority: 1997-11-18 • Earliest publication: ...  
No abstract available
- 2. Portable double level cradle rocking bassinet  
US2002120985A1 (B2) • 2002-09-05 • LOPEZ CL...  
Earliest priority: 2001-03-01 • Earliest publication: ...  
A portable double level cradle rocking bassinet including a standard bassinet onto which is formed lower fixed rockers and also formed elongated foldout rockers. The bassinet
- 3. CRIBS  
US10694866B2 (A1) • 2020-06-30 • ARTSANA SP...  
Earliest priority: 2017-01-25 • Earliest publication: ...  
A crib to be placed adjacent to a parents' bed comprises an enclosure supported by an upper frame and a lower frame. The upper frame comprises a fixed portion and a movable

Foram obtidos 184 resultados.

## Exemplo 2 (P4)

### Combinando distintas palavras-chave

Outra estratégia de busca possível é a combinação de palavras-chave, como indicado pela seta abaixo.

Tabela 6: Montagem da sintaxe de busca - 4ª opção

Características do berço	Palavras-chave (em inglês)	Classificações
<b>balanço</b>	rock(s), rocking, ... → <b>rock*</b> ; sways, swaying, ... → <b>sway*</b> ; swing, swings, swinging, ... → <b>swing*</b>	<b>A47D 9/02,</b> <b>A47D 9/04 (IPC)</b>
<b>dobrável</b>	fold, foldable, folding, ... → <b>fold*</b> bend, bendable, bending, ... → <b>bend*</b> collapsible, collapsing, ... → <b>collaps*</b>	<b>A47D 9/005 (CPC)</b>

## Exemplo 2 (P4)

### Combinando palavras-chave com classificações de patentes

Porém, **jamais** se deve cruzar palavras-chave com classificações, que definem o mesmo conceito, na busca. Isto é redundante, pouco útil para a busca, mesmo que altere a quantidade de resultados. Este tipo de estratégia **não** ajuda a focar no objetivo da busca.

**Tabela 7: Montagem da sintaxe de busca - 5ª opção (não recomendável)**

Características do berço	Palavras-chave (em inglês)	Classificações
<b>balanço</b>	rock(s), rocking, ... ➔ <b>rock*</b> ; sways, swaying, ... ➔ <b>sway*</b> ; swing, swings, swinging, ... ➔ <b>swing*</b>	<b>A47D 9/02,</b> <b>A47D 9/04 (IPC)</b>
<b>dobrável</b>	fold, foldable, folding, ... ➔ <b>fold*</b> bend, bendable, bending, ... ➔ <b>be</b> collapsible, collapsing, ... ➔ <b>collaps*</b>	<b>A47D 9/005 (CPC)</b>

## Exemplo 2 (P4)

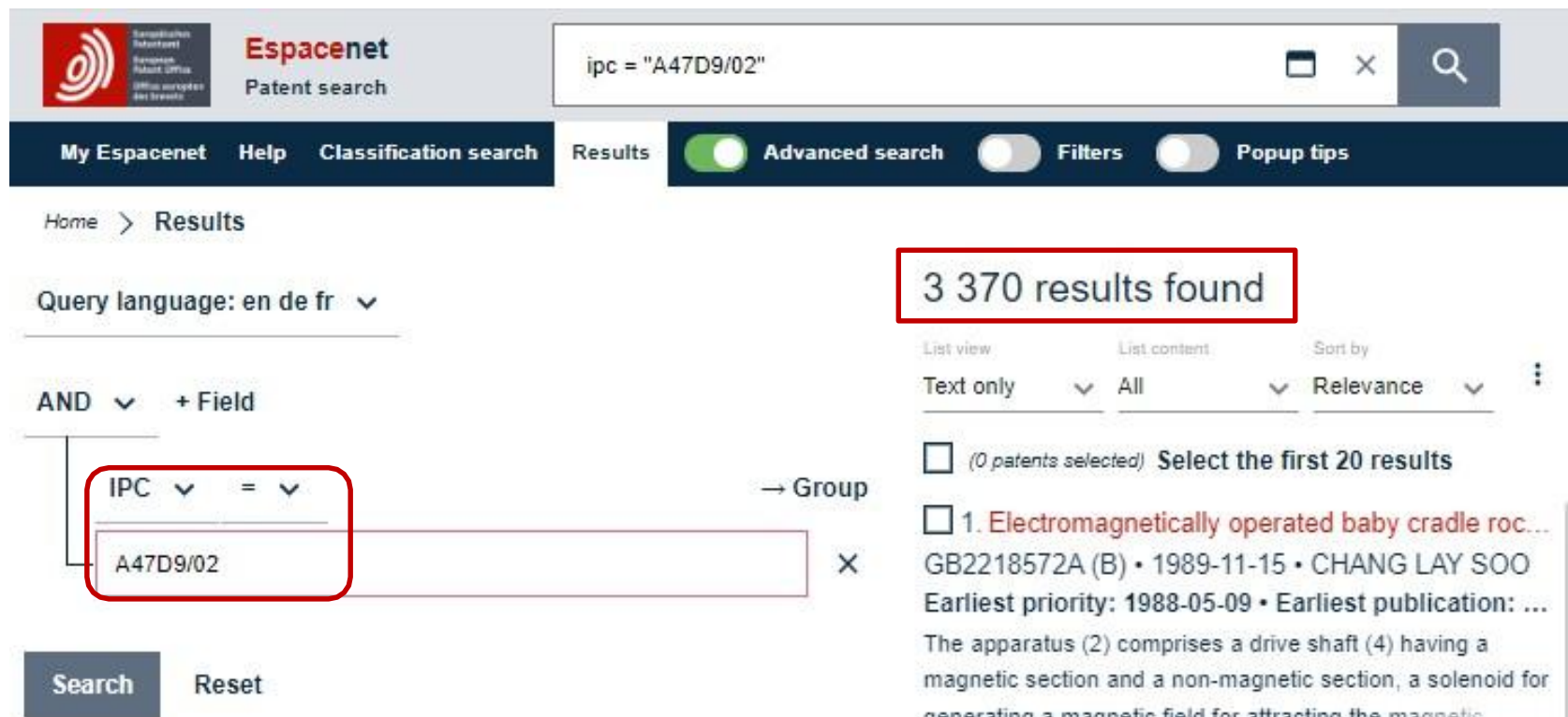

The screenshot shows the Espacenet Patent search interface. The search query is "ipc = \"A47D9/02\"". The search results page displays "3 370 results found" in a red-bordered box. The search criteria are set to "AND" and "IPC = A47D9/02". The results list includes:

- (0 patents selected) Select the first 20 results
- 1. Electromagnetically operated baby cradle roc... GB2218572A (B) • 1989-11-15 • CHANG LAY SOO  
Earliest priority: 1988-05-09 • Earliest publication: ...  
The apparatus (2) comprises a drive shaft (4) having a magnetic section and a non-magnetic section, a solenoid for generating a magnetic field for attracting the magnetic
- 2. Babywiegenbett DE20101591U1 • 2001-06-21 • AHLAT EDITH [DE]  
Earliest priority: 2001-01-31 • Earliest publication: ...  
No abstract available
- 3. A ROCKING STAND FOR A COT OR THE LI... AU2003238313A1 • 2003-10-08 • COMLEY JOHN...  
Earliest priority: 2002-03-22 • Earliest publication: ...  
No abstract available

Por exemplo, numa busca feita somente com a classificação **A47D 9/02**, na **IPC**, foram obtidos **3.370** documentos, que se referem a berços que balançam.

**OBS:** Neste exemplo, a sintaxe de busca que resultou em menos documentos sobre a invenção foi a 2ª opção (Tabela 4).

## Exemplo 2 (P4)

Contudo, ao combinar na mesma busca esta classificação com os termos "rock\* OR sway\* OR swing\*", referentes a balanço, somente 1.760 documentos foram recuperados, pois algumas palavras específicas foram usadas na busca.

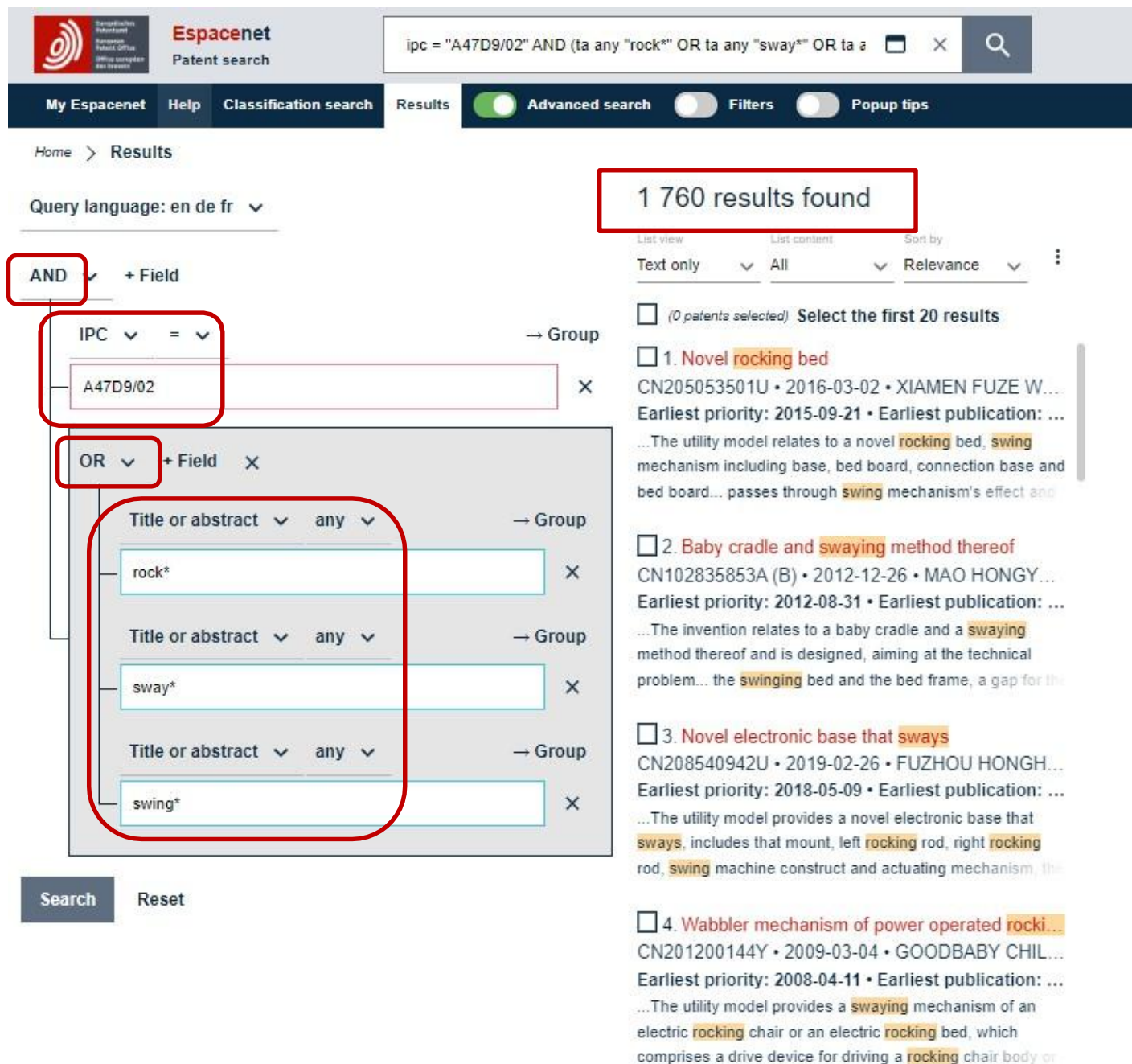

The screenshot shows the Espacenet search interface. At the top, the search query is displayed as: `ipc = "A47D9/02" AND (ta any "rock*" OR ta any "sway*" OR ta any "swing*")`. The search results page shows 1,760 results found. The search criteria are detailed in the 'Classification search' section:

- AND** (operator)
- IPC** (classification) = **A47D9/02**
- OR** (operator)
- Title or abstract** (field) **any** (scope) **rock\*** (term)
- Title or abstract** (field) **any** (scope) **sway\*** (term)
- Title or abstract** (field) **any** (scope) **swing\*** (term)

The search results list includes:

- 1. Novel rocking bed (CN205053501U) • 2016-03-02 • XIAMEN FUZE W...  
Earliest priority: 2015-09-21 • Earliest publication: ...  
...The utility model relates to a novel rocking bed, swing mechanism including base, bed board, connection base and bed board... passes through swing mechanism's effect and
- 2. Baby cradle and swaying method thereof (CN102835853A (B)) • 2012-12-26 • MAO HONGY...  
Earliest priority: 2012-08-31 • Earliest publication: ...  
...The invention relates to a baby cradle and a swaying method thereof and is designed, aiming at the technical problem... the swinging bed and the bed frame, a gap for the
- 3. Novel electronic base that sways (CN208540942U) • 2019-02-26 • FUZHOU HONGH...  
Earliest priority: 2018-05-09 • Earliest publication: ...  
...The utility model provides a novel electronic base that sways, includes that mount, left rocking rod, right rocking rod, swing machine construct and actuating mechanism, the
- 4. Wabblor mechanism of power operated rocki... (CN201200144Y) • 2009-03-04 • GOODBABY CHIL...  
Earliest priority: 2008-04-11 • Earliest publication: ...  
...The utility model provides a swaying mechanism of an electric rocking chair or an electric rocking bed, which comprises a drive device for driving a rocking chair body or

## Conclusão

**A boa estratégia de busca deve incluir palavras-chave e/ou classificações de patentes referentes às distintas características técnicas da invenção.**

**Não há um formato único para realizar buscas em bases de patentes.**

**A eficiência de uma busca depende, dentre outros fatores, do conhecimento do assunto pelo buscador, bem como da experiência do mesmo em efetuar buscas continuamente, sobre assuntos diversos, permitindo que se encontre cada vez mais resultados satisfatórios, que alcancem os múltiplos objetivos da busca.**

**OBS:** As buscas apresentadas, nos exemplos, foram realizadas em julho de 2023.

# Obrigado!

[\*diesp@inpi.gov.br\*](mailto:diesp@inpi.gov.br)

[\*www.gov.br/INPI/pt-br\*](http://www.gov.br/INPI/pt-br)

**INPI** INSTITUTO  
NACIONAL DA  
PROPRIEDADE  
INDUSTRIAL