



IBERI

Programa Iberoamericano
de Propiedad Industrial

Energía Eólica II

Boletín
Iberoamericano
Información Tecnológica



Junio 2017

CREDITOS



Programa Iberoamericano
de Propiedad Industrial

Introducción en Español:

Argentina - Instituto Nacional de la Propiedad Industrial.

Búsqueda de Patentes:

Argentina - Instituto Nacional de la Propiedad Industrial.

Brasil - Instituto Nacional da Propiedade Industrial.

Colombia - Superintendencia de Industria y Comercio.

España - Oficina Española de Patentes y Marcas.

Mexico - Instituto Mexicano de la Propiedad Industrial.

Diseño y Edición:

Colombia
Superintendencia de Industria y Comercio.

Noticias:

Brasil - Instituto Nacional da Propiedade Industrial.

Colombia - Superintendencia de Industria y Comercio.

España - Oficina Española de Patentes y Marcas.

Fotografías:

www.sxc.hu

www.freedigitalphotos.net/

México

España

Colombia

Brasil

Argentina

INTRODUCCIÓN

México

España

Colombia

Brasil

Argentina



INTRODUCCIÓN

El segundo Boletín Iberoamericano de Información Tecnológica en el sector de energía eólica es la continuación de las actividades de cooperación, realizadas dentro del Programa IBEPI, en materia de Propiedad Industrial y el uso de la información tecnológica como herramienta diaria en las actividades de la sociedad.

La información contenida en los documentos de patente representa una poderosa herramienta para el emprendedor para estar al tanto de los avances y la evolución de la tecnología que es de su interés. Si bien existen varias bases de datos de oficinas de patentes conteniendo millones de solicitudes de patentes de libre acceso, el IBEPI a través de este medio pretende brindar una herramienta con la cual se acceda a información actualizada semestralmente en el campo de la energía eólica en la región. Este II boletín pone a disposición del público todas las solicitudes de patentes del segundo semestre del 2016 correspondiente a energía eólica presentadas en Argentina, Brasil, Colombia, España y México.

Precisamente, apuntando a este propósito, el presente boletín ha sido dividido en tres secciones: la primera, presenta un apartado con información estadística relativa a las solicitudes de patentes presentadas en los países miembros de IBEPI en el sector de

países miembros de IBEPI en el sector de energía eólica; la segunda sección ofrece novedades y artículos recientes relacionados con este sector; y, finalmente, la tercera sección detalla la información de las solicitudes de patentes publicadas en las oficinas nacionales de propiedad industrial que han participado en el presente ejemplar.



INTRODUÇÃO

O segundo Boletim Ibero-americana de Tecnologia da Informação no campo da energia eólica é a continuação das atividades de cooperação realizadas no âmbito do Programa IBEPI em Propriedade Industrial e do uso da tecnologia da informação como uma ferramenta diária em pesquisa e desenvolvimento.

As informações contidas nos documentos de patente representam uma ferramenta poderosa para o empreendedor acompanhar o progresso e a evolução da tecnologia em sua área de interesse. Embora existam várias bases de dados de escritórios de patentes, contendo milhões de pedidos de patentes de acesso gratuito, com esta publicação o IBEPI oferece uma ferramenta para acessar informações, semestralmente atualizadas, no campo da energia eólica na região. Este segundo boletim disponibiliza ao público todos os pedidos de patente, referentes à energia eólica, publicados na segunda metade de 2016, na Argentina, Brasil, Colômbia, Espanha e México.

Visando este fim, o presente boletim está subdividido em três partes: a primeira seção apresenta estatísticas relativas aos pedidos de patente depositados em países membros do IBEPI no sector da energia eólica; a segunda seção fornece notícias e artigos recentes relacionados a este sector; e, finalmente, a terceira seção detalha as informações dos pedidos de patentes publicados nos escritórios de patentes nacionais que contribuíram para este exemplar.



MX

ES

CO

ES

AR

ESTADÍSTICAS

México

España

Colombia

Brasil

Argentina



ESTADÍSTICAS

En la sección de estadísticas se muestra la actividad de presentación en las Oficinas Nacionales de Propiedad Industrial (ONAPI) de Argentina, Brasil, Colombia, España y México de las solicitudes de patente en sector de Motores de Viento publicadas en el segundo semestre de 2016. Las estadísticas fueron realizadas a partir de la información suministrada por cada una de las Oficinas Nacionales de Propiedad Industrial.

Durante el segundo semestre del 2016 las Oficinas Nacionales de Propiedad Industrial de países IBEPI publicaron 269 solicitudes de patentes relacionadas con motores de viento.

Gráfica 1. Solicitudes presentadas en países IBEPI.

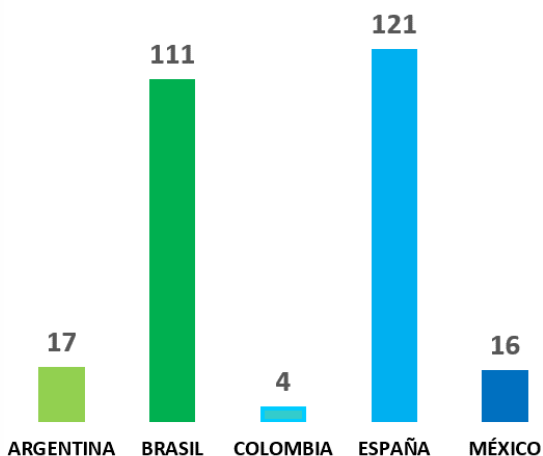

En la gráfica 1 se observa que del total de solicitudes 121 fueron presentadas en España, 111 en Brasil, 17 en Argentina, 16 en México y 4 en Colombia.

Gráfica 2. Tipos de Solicitantes.

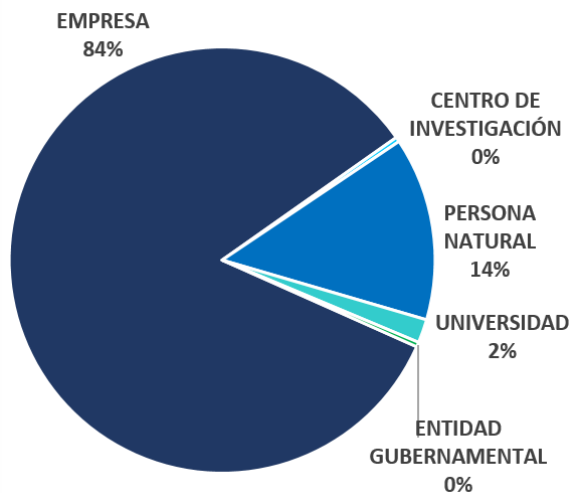

De las 269 solicitudes de patentes reportadas por los países participantes del Boletín IBEPI, y haciendo una gráfica por el tipo de solicitante, el mayor porcentaje de solicitudes son presentadas por empresas con un 84% del total de las solicitudes, seguida de las personas naturales con un 14%. Debe tenerse en cuenta que una solicitud de patente puede ser presentada por uno o más solicitantes, los cuales pueden ser de diferente naturaleza.



MX
ES
CO
ES
AR

Gráfica 3. Solicitudes presentadas por residentes y no residentes de países IBEPÍ

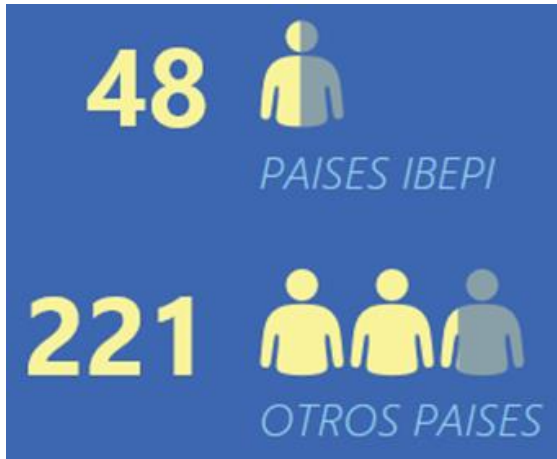

Con relación a las solicitudes presentadas por residentes y no residentes, las solicitudes de patente presentadas por residentes de los países IBEPÍ (Argentina, Brasil, Colombia, España y México) representan el 18% del total de solicitudes y los no residentes el 82% de la totalidad.

Gráfica 4. Solicitudes presentadas por no residentes de países IBEPÍ

Dentro del grupo de solicitudes presentadas por no residentes, se destaca Alemania con 71 solicitudes de patente, seguido por Estados Unidos y Dinamarca, que cuentan con 56 y 29 solicitudes respectivamente. También se observa que 12 solicitudes de patente referencian a la Oficina Europea de Patentes – EPO como la oficina donde se presentó la primera solicitud de cada invención.

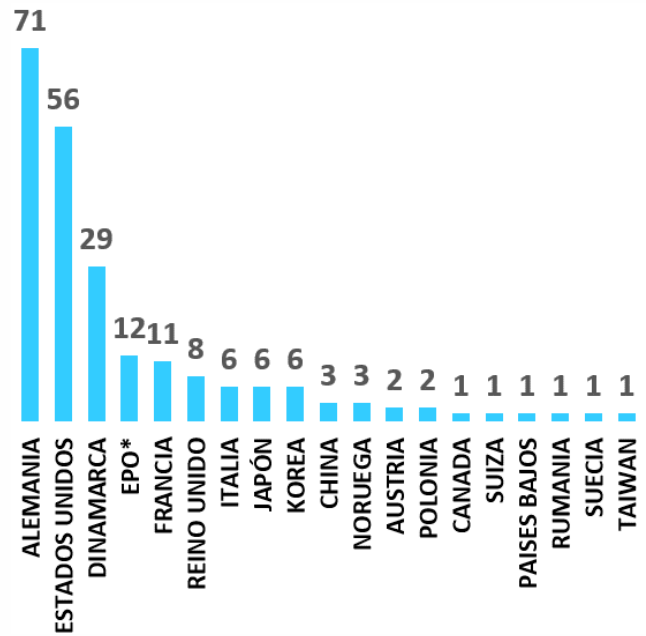

Gráfica 5. Solicitudes presentadas por residentes de países IBEPÍ

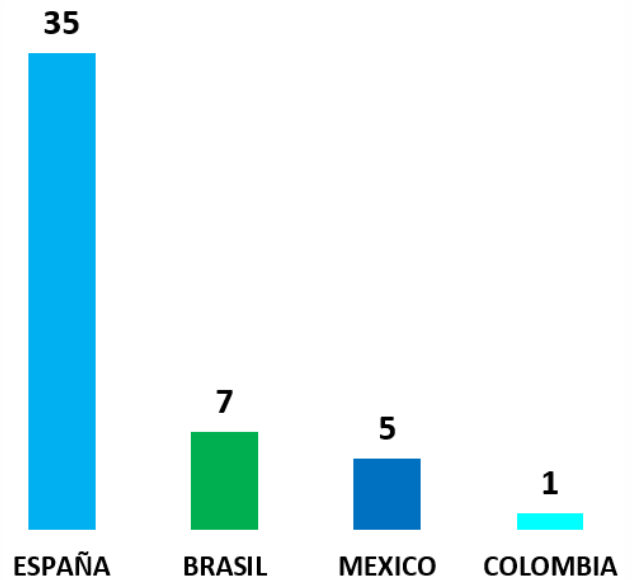

México
España
Colombia
Brasil
Argentina



En la gráfica se presenta el número de solicitudes de patente por residentes publicadas en el segundo semestre del año 2016; el país con mayor número de solicitudes por residentes es España con 35, seguido por Brasil con siete, México con cinco y Colombia con una.

Gráfica 6. Empresas con más de 5 solicitudes en países IBEPI.

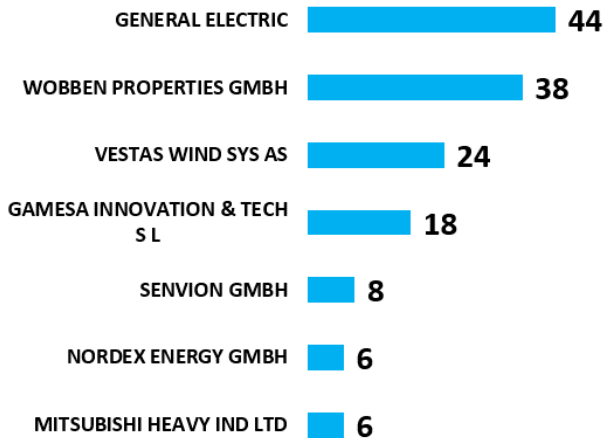

Los solicitantes con cinco o más solicitudes de patentes publicadas en los países IBEPI se presentan en la siguiente gráfica, donde la empresa con mayor número de solicitudes es General Electric (y empresas subsidiarias) con 44, seguida de Wobben Properties GMBH con 38 y Vestas Wind SYS AS con 24.



MX

ES

CO

ES

AR



NOVEDADES

ARTÍCULOS RELACIONADOS

México

España

Colombia

Brasil

Argentina



NOVEDADES



GENERADOR EÓLICO PORTÁTIL, PARA LA RECARGA DE PEQUEÑOS DISPOSITIVOS COMO TELÉFONOS Y TABLETAS; PROMUEVE LA GESTIÓN DE RESIDUOS (UTILIZA VENTILADORES DE ORDENADOR).

[Ver noticia](#) (Página 572)

INVENTORES:

- CÂNDIDO LUÍS HENRIQUE ALVES
- FERNANDES RICARDO HAFNER
- PALOMBINI FELIPE LUIS

TITULARES:

- UNIV FED DO RIO GRANDE DO SUL

Publicación [BR202014032967](#)

Patente publicada 04/10/2016



MX

ES

CO

ES

AR



COLOMBIA

Energías renovables, la apuesta que debe hacer el país

[Ver noticia](#)

Hablar hoy de métodos alternativos a los combustibles fósiles para la consecución de energía es un tema cada vez más común. La preocupación mundial por asuntos como el calentamiento global, los desastres naturales, el agotamiento de los recursos del planeta, la crisis ambiental y de la producción de alimentos y las enfermedades relacionadas con la contaminación del aire han generado una necesidad urgente de invertir en el desarrollo de opciones que impacten en menor medida el medio ambiente y le permitan al hombre seguir avanzando.

Sin embargo, según cifras del Banco Mundial, todavía el 80 por ciento de la energía que se consume en el planeta proviene del petróleo, el carbón y el gas, situación que les ha planteado múltiples retos a los gobiernos de distintos países con el fin de contrarrestar las consecuencias del uso de la energía proveniente de los combustibles fósiles y así poder mover el mundo sin causarle más daño.

En el caso de Alemania, esta nación alcanzó en mayo del 2016 un hito mundial: las fuentes de energía solar, eólica,

hidroeléctrica y de biomasa (obtenida a partir de desechos orgánicos) lograron el 87 por ciento de la generada en el país. Portugal pudo, en ese mismo mes, funcionar solo con la fuerza del viento, del agua y del sol durante cuatro días y su producción eléctrica ya proviene en un 75 por ciento de energía fósil.

Latinoamérica, a su vez, no se queda atrás. Uruguay se convirtió en el país del continente con mayor proporción de electricidad generada a partir de energía eólica, con un 22 por ciento, y espera cerrar este año con un cubrimiento del 30 por ciento. Y Costa Rica consiguió durante los primeros 7 meses del 2016 que el 96,9 por ciento de su red eléctrica se abasteciera de energías limpias; de esto, el 75 por ciento se generó en sus 4 plantas hidroeléctricas, el 12 por ciento por geotérmicas y el resto por las eólicas, las solares y otras fuentes. Solo el 3,1 por ciento provino de plantas a base de combustible fósil.

Un estudio de la Red de Políticas Renovables (REN21), que reúne a más de 500 organizaciones y gobiernos del mundo, reveló que el mercado de la energía solar en el planeta se incrementó en un 25 por ciento durante el año pasado, al pasar de 177 gigavatios de potencia global instalada en el 2014 a 227 gigavatios en el 2015, 10 veces el registro de hace una década. También destacó que durante el 2015 se registraron inversiones mundiales por 286.000 millones de dólares en energías renovables.



EL PANORAMA EN COLOMBIA

Al ubicarse en la zona ecuatorial y contar con climas y ecosistemas variados, Colombia cuenta con un gran potencial para desarrollar energías limpias a partir del agua, el viento, el sol y de los residuos de biomasa como los de la caña de azúcar, aceite de palma, arroz y plátano.

“Los recursos disponibles, como una irradiación solar promedio de 194 W/m² para el territorio nacional, vientos de velocidades medias en el orden de los 9 metros por segundo (a 80 metros de altura) en La Guajira, y potenciales energéticos del orden de 450.000 TJ (terajoules) por año en residuos de biomasa representan un atractivo importante comparados con los de países ubicados en otras latitudes del planeta”, destaca un informe de la Unidad de Planeación Minero Energética (Upme).

Hoy, el 70 por ciento de la energía generada proviene de las hidroeléctricas (producida en los embalses). Sin embargo, este porcentaje se ve afectado por los fenómenos climáticos que terminan ocasionando largos periodos de sequía y por los efectos negativos por el represamiento de grandes ríos, por lo que depender de esta fuente se ha convertido en un riesgo nacional. Precisamente a principios de este año el país estuvo ad portas de un apagón por cuenta del fenómeno del Niño.

Por eso, a juicio de Alejandro Lucio, director Ejecutivo de la Asociación de Energías Renovables (Ser Colombia), resulta necesario complementar la generación de energía con alternativas independientes —eólica, solar, geotérmica, mareomotriz y de biomasa— para cubrir la demanda. En esto coincide

Daniel Fernández, presidente de Siemens para Suramérica, quien considera que el país cuenta con potencial en casi todos los recursos energéticos, pero “se requiere actualizar la política energética del Gobierno para que defina de forma clara cuánto debe ser la participación de cada una de ellas en la matriz energética y aprovechar la complementariedad de las mismas”.

Fernández añade que aunque ha habido un trabajo importante en materia de regulación, el mercado ha cambiado drásticamente por el cambio climático, por lo que el país necesita celeridad en materia de regulación de energías renovables. Esta compañía, de hecho, cuenta en la actualidad con uno de los proyectos más importantes en el país que promueve el desarrollo de energías limpias. Se trata de la planta industrial que la multinacional inauguró en Tenjo (Cundinamarca) en el 2009 y cuyos productos, entre los que se encuentran transformadores, paneles eléctricos y motores, son exportados a otros países de la región, Estados Unidos y Canadá.

Por su parte, el Ministerio de Minas y Energías anunció a principios de este año la construcción de una planta generadora de energía eólica con una inversión de 700 millones de dólares, la cual permitirá garantizar el abastecimiento eléctrico y aumentar su capacidad instalada en los próximos 15 años. En el 2004 entró en funcionamiento entre el Cabo de la Vela y Puerto Bolívar (La Guajira) el Parque Eólico Jepirachi, el primero en el país de este tipo de energía. El proyecto de EPM tiene una capacidad instalada de 19,5 megavatios de



potencia nominal, con 15 aerogeneradores de 1,3 megavatios cada uno.

REGULACIÓN A FAVOR
Según datos de Ser Colombia, que agrupa a más de 23 compañías que les apuestan a las energías renovables, el 93 por ciento de la explotación y producción energética está constituida por recursos de origen fósil, un 4 por ciento de hidroenergía y un 2 por ciento de biomasa y residuos. Aunque en el 2014 se aprobó la Ley 1715 para promover las energías no convencionales en el país, solo hasta marzo de este año la Comisión de Regulación de Energía y Gas (Creg) la reglamentó y estableció que industrias de diversos sectores que producen su propia energía puedan vender sus excedentes a precio de bolsa, que sube en épocas de sequía.

También se exonera del pago de aranceles a quienes importen equipos para el montaje de una planta solar u otras de energías no convencionales, como la eólica, por lo que hoy cada vez más compañías y propiedades privadas y comerciales están generando su propia energía a través de paneles solares.

A pesar de que el país ha avanzado, aún el camino es largo, por lo que Ser Colombia hace un llamado para que el Gobierno y los principales actores del sector energético definan una hoja de ruta concreta para el aprovechamiento de los recursos energéticos de origen renovable y recuerda que quedan reservas suficientes para cerca de 170 años en el caso de carbón, 7 para el petróleo y 15 años para el gas natural.





GAMESA PREMIA UNA INVENCIÓN DE POSICIONAMIENTO DEL ROTOR DE LOS AEROGENERADORES
[Ver noticia](#)

INVENTORES:

- PLANO MORILLO EUGENIO
- FERNANDEZ ROMERO IGNACIO

TITULARES:

- GAMESA INNOVATION & TECH SL

Publicación [ES2575101](#)
 Patente publicada 24/06/2016

La multinacional tecnológica española Gamesa ha premiado, en su quinto certamen de patentes e inventores, una invención que permite el posicionamiento automático del rotor de los aerogeneradores, según ha informado la compañía en un comunicado.

La invención, ideada por los ingenieros Ignacio Fernández Romero y Eugenio Plano Morillo, consiste en una aplicación que permite bloquear el rotor de las turbinas o posicionamiento en determinados ángulos de forma automática, en vez de manual como se hacía hasta ahora.

Además, esta aplicación permite que el convertidor en vez de generar energía funcione como un motor para facilitar determinadas tareas, entre ellas los servicios de operación, mantenimiento así como el proceso de calibración de ciertos sensores.

Asimismo, el sistema, denominado rotor positioning, aumenta la eficiencia en el calibrado de sensores en las palas para lo que es necesario un posicionamiento azimutal muy preciso.

El director general de Tecnología de GAMESA (GAM.MC) afirmó que esta invención demostraba el compromiso de Gamesa por ofrecer soluciones tecnológicas punteras y destacó que su objetivo es seguir incrementando la fiabilidad y disponibilidad de los aerogeneradores, al mismo tiempo que reducen el del coste de la energía para sus clientes.

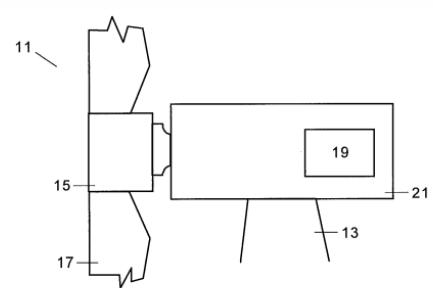
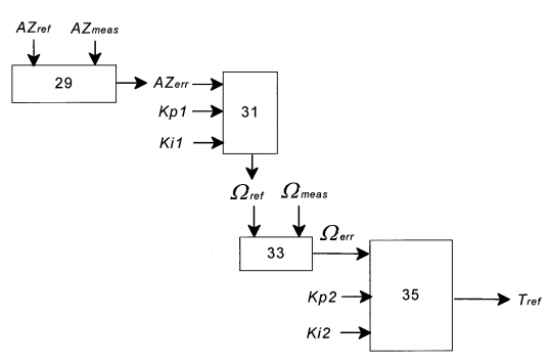

FIG. 1



ENERGÍA EÓLICA

México

España

Colombia

Brasil

Argentina



Solicitudes de Patente Publicadas segundo semestre de 2016

En la siguiente sección se presentarán las solicitudes publicadas en las Oficinas Nacionales de Propiedad Industrial. El listado reportado por cada uno de los países IBEPi: Argentina, Brasil, Colombia, España y México lo podrá visualizar en el siguiente [Link](#).

MX

ES

CO

ES

AR





ARGENTINA

PUBLICACIÓN	TITULO	TITULAR	PRIORIDAD	PAÍS DE ORIGEN
AR099191A1	GENERADOR EOLICO CON UNA ENVOLTURA DE FIBRA	WOBEN PROPERTIES GMBH	10 2014 201 507.3 *DE* 28/01/2014	DE
AR099657A1	PROCEDIMIENTO Y DISPOSITIVO DE REGULACION Y/O CONTROL PARA LA OPERACION DE UNA INSTALACION DE ENERGIA EOLICA Y/O UN PARQUE EOLICO ASI COMO TAMBIEN UNA INSTALACION DE ENERGIA EOLICA Y UN PARQUE EOLICO	WOBEN PROPERTIES GMBH	10 2014 200 737.2 *DE* 16/01/2014	DE
AR100486A1	PALA DE ROTOR DE INSTALACIONES DE ENERGIA EOLICA, CONEXION DE PALA DE ROTOR DE INSTALACIONES DE ENERGIA EOLICA E INSTALACION DE ENERGIA EOLICA	WOBEN PROPERTIES GMBH	10 2014 205 195.9 *DE* 20/03/2014	DE
AR100489A1	PROCEDIMIENTO PARA APLICAR UN BORDE POSTERIOR EN FORMA DE DIENTES DE SIERRA EN EL BORDE POSTERIOR DE UNA PALA DE ROTOR	WOBEN PROPERTIES GMBH	10 2014 206 345.0 *DE* 02/04/2014	DE
AR100500A1	DISPOSITIVO DE AJUSTE AZIMUTAL DE UNA INSTALACION DE ENERGIA EOLICA	WOBEN PROPERTIES GMBH	10 2014 208 468.7 *DE* 06/05/2014	DE

México

España

Colombia

Brasil

Argentina



PUBLICACIÓN	TÍTULO	TITULAR	PRIORIDAD	PAÍS DE ORIGEN
AR100557A1	TORRE DE INSTALACION DE ENERGIA EOLICA Y PROCEDIMIENTO PARA CONSTRUIR UNA TORRE DE INSTALACION DE ENERGIA EOLICA	WOBEN PROPERTIES GMBH	10 2014 209 857.2 *DE* 16/04/2013	DE
AR100574A1	PALA DE ROTOR DE INSTALACION DE ENERGIA EOLICA Y UNIDAD CALEFACTORA PARA UNA PALA DE ROTOR DE INSTALACION DE ENERGIA EOLICA	WOBEN PROPERTIES GMBH	10 2014 204 857.5 *DE* 17/03/2014	DE
AR100961A1	PROCEDIMIENTO PARA LA ALIMENTACION DE ENERGIA ELECTRICA POR MEDIO DE UNA ENERGIA EOLICA	WOBEN PROPERTIES GMBH	10 2014 206 884.3 *DE* 09/04/2014	DE
AR100968A1	PALA DE ROTOR DE UNA INSTALACION DE ENERGIA EOLICA, UNA INSTALACION DE ENERGIA EOLICA, COMO TAMBIEN UN PROCEDIMIENTO PARA OPERAR UNA INSTALACION DE ENERGIA EOLICA	WOBEN PROPERTIES GMBH	10 2014 211 741.0 *DE* 18/06/2014	DE
AR100970A1	DISPOSICION DE ASPAS DE TURBINA	ABU AL-RUBB, KHALIL	1410862.5 *GB* 18/06/2014	GB
AR101074A1	PALA DE ROTOR DE UNA INSTALACION DE ENERGIA EOLICA	WOBEN PROPERTIES GMBH	10 2014 206 670.0 *DE* 07/04/2014 - 10 2014 206 887.8 *DE* 09/04/2014	DE
AR101075A1	GONDOLA DE UNA INSTALACION DE ENERGIA EOLICA	WOBEN PROPERTIES GMBH	10 2014 206 703.0 *DE* 07/04/2014 - 10 2014 206 880.0 *DE* 09/04/2014	DE

MX

ES

CO

ES

AR



PUBLICACIÓN	TITULO	TITULAR	PRIORIDAD	PAÍS DE ORIGEN
AR101165A1	INSTALACION DE ENERGIA EOLICA CON SENSORES DE PRESION OPTICOS, Y PROCEDIMIENTO PARA OPERAR UNA INSTALACION DE ENERGIA EOLICA	WOBEN PROPERTIES GMBH	10 2014 210 949.3 *DE* 06/06/2014	DE
AR101231A1	PALA DE ROTOR DE INSTALACIONES DE ENERGIA EOLICA, BORDE POSTERIOR DE LA PALA DE ROTOR Y PROCEDIMIENTO PARA LA FABRICACION DE UNA PALA DE ROTOR DE UNA INSTALACION DE ENERGIA EOLICA, E INSTALACION DE ENERGIA EOLICA	WOBEN PROPERTIES GMBH	10 2014 213 929.5 *DE* 17/07/2014	DE
AR101233A1	PALA DE ROTOR DE INSTALACION DE ENERGIA EOLICA, BORDE POSTERIOR DE LA PUNTA DE PALA DE ROTOR DE INSTALACIONES DE ENERGIA EOLICA, PROCEDIMIENTO PARA LA FABRICACION DE UNA PALA DE ROTOR DE INSTALACIONES DE ENERGIA EOLICA E INSTALACION DE ENERGIA EOLICA	WOBEN PROPERTIES GMBH	10 2014 213 930.9 *DE* 17/07/2014	DE
AR101260A1	SEGMENTO DE BORDE POSTERIOR DE PALA DE ROTOR PARA INSTALACION DE ENERGIA EOLICA	WOBEN PROPERTIES GMBH	10 2014 214 220.2 *DE* 22/07/2014	DE
AR101494A1	PROCEDIMIENTO PARA INSTALAR UNA PALA DE ROTOR EN UNA INSTALACION DE ENERGIA EOLICA	WOBEN PROPERTIES GMBH	10 2014 215 969.5 *DE* 12/08/2014	DE

México

España

Colombia

Brasil

Argentina





BRASIL

PUBLICACIÓN	TITULO	TITULAR	PRIORIDAD	PAÍS DE ORIGEN
BR10201200517 4 (A2)	AEROGERADOR VERTICAL DE PAS INCLINADAS	GOMES MARCOS AURELIO NEVES [BR]	BR20121005174 20120308	BR
BR10201301257 6 (A2)	SEGMENTO DENTADO PARA O ROLAMENTO DE PASSAGEM DE UM AEROGERADOR	GAMESA INNOVATION & TECH SL [ES]	ES20120000529 20120521	ES
BR10201302184 4 (A2)	MÉTODO E SISTEMA PARA CONTROLAR UM GERADOR DE INDUÇÃO DUPLAMENTE ALIMENTADO E MÉTODO PARA CONTROLAR COMPONENTES ELÉTRICOS DE TURBINA EÓLICA	GEN ELECTRIC [US]	US201213600730 20120831	US
BR10201302485 3 (A2)	SISTEMAS DE PROTEÇÃO DE TURBINA EÓLICA E TURBINA EÓLICA	LUIZ AFONSO MONTONE ME [BR]	BR20131024853 20130927	BR
BR10201303275 9 (A2)	EQUIPAMENTO EÓLICO	PARUCKER RUDOLFO [BR]	BR20131032759 20131219	BR
BR10201402477 4 (A2)	SISTEMA DE PROTEÇÃO FACE A RAIOS COM SISTEMA ANTI GELO INTEGRADO PARA PÁS DE AEROGERADOR	GAMESA INNOVATION & TECH SL [ES]	ES20130000919 20131003	ES
BR10201500167 5 (A2)	DISPOSIÇÃO CONSTRUTIVA APLICADA EM TURBINA EÓLICA PARA EDIFÍCIOS	RIBEIRO AGOSTINHO LAMARAO DE CASTRO [BR]	BR20151001675 20150126	BR
BR10201501130 1 (A2)	TORRE PARA GERAÇÃO DE ENERGIA	PEREIRA JORGE DA COSTA [BR]	BR20151011301 20150407	BR



MX

ES

CO

ES

AR

PUBLICACIÓN	TITULO	TITULAR	PRIORIDAD	PAÍS DE ORIGEN
BR10201500755 9 (A2)	APERFEIÇOAMENTO INTRODUZIDO EM GERADOR EÓLICO À BALÃO DE GÁS HÉLIO COM ASAS DE SUSTENTAÇÃO	DK INNOVA LTDA ME [BR]	BR20151007559 20150402	BR
BR10201502155 3 (A2)	CONTROLE DE SISTEMA DEFLETOR DE AR DE TURBINA EÓLICA	FRONTIER WIND LLC [US]	US201414484873 20140912	US
BR10201502194 4 (A2)	CONTROLE DE SISTEMA DE DEFLEXÃO DO AR DE TURBINA EÓLICA	FRONTIER WIND LLC [US]	US201414484878 20140912	US
BR10201502691 1 (A2)	SISTEMA PARA MONITORAR E CONTROLAR A OPERAÇÃO DE TURBINAS EÓLICAS	GEN ELECTRIC [US]	US201414521661 20141023	US
BR10201502706 5 (A2)	PÁ DE TURBINA EÓLICA, MÉTODO E TURBINA EÓLICA	GEN ELECTRIC [US]	US201462068784P 20141027 US201514615450 20150206	US
BR10201502707 5 (A2)	SISTEMA DE CONTROLE PARA UMA TURBINA EÓLICA, MÉTODO PARA CONTROLAR DESEQUILÍBRIO DE ROTOR EM UMA TURBINA EÓLICA E TURBINA EÓLICA	GEN ELECTRIC [US]	US201414524229 20141027	US
BR10201502758 8 (A2)	PÁ DE TURBINA EÓLICA E MÉTODO PARA VERIFICAR QUE A PASTA DE LIGAÇÃO MIGROU PARA PELO MENOS UMA LARGURA DE LIGAÇÃO DE PROJETO MÍNIMA	GEN ELECTRIC [US]	US201414529275 20141031	US
BR10201502884 9 (A2)	PÁ DE ROTOR, TURBINA EÓLICA E MÉTODO PARA FABRICAR UMA COBERTURA DE LONGARINA	GEN ELECTRIC [US]	US201414542850 20141117	US

México

Espanña

Colombia

Brasil

Argentina



PUBLICACIÓN	TÍTULO	TITULAR	PRIORIDAD	PAÍS DE ORIGEN
BR10201502935 1 (A2)	MÉTODOS PARA OTIMIZAR OPERAÇÃO DE UM PARQUE EÓLICO E SISTEMA PARA OTIMIZAR A OPERAÇÃO DE UM PARQUE EÓLICO	GEN ELECTRIC [US]	US201414551125 20141124	US
BR10201502938 0 (A2)	MÉTODO PARA FABRICAR UM COMPONENTE DE PÁ DE ROTOR DE UMA TURBINA EÓLICA E PÁ DE ROTOR DE UMA TURBINA EÓLICA	GEN ELECTRIC [US]	US201414552518 20141125	US
BR10201503001 3 (A2)	MÉTODO E SISTEMA PARA CONTROLAR UMA TURBINA EÓLICA	GEN ELECTRIC [US]	US201414556331 20141201	US
BR10201503035 4 (A2)	COMPONENTE DE PÁ DE ROTOR, PÁ DE ROTOR DE UMA TURBINA EÓLICA E MÉTODO PARA FABRICAR UM COMPONENTE DE PÁ DE ROTOR DE UMA TURBINA EÓLICA	GEN ELECTRIC [US]	US201414560266 20141204	US
BR10201503084 8 (A2)	PÁ DE ROTOR DE UMA TURBINA EÓLICA E MÉTODO PARA FABRICAR UMA TAMPA DE LONGARINA DE UMA PÁ DE ROTOR DE UMA TURBINA EÓLICA	GEN ELECTRIC [US]	US201414565510 20141210	US
BR10201503103 5 (A2)	TAMPA DE LONGARINA DE UMA PÁ DE ROTOR DE UMA TURBINA EÓLICA, PÁ DE ROTOR DE UMA TURBINA EÓLICA E MÉTODO PARA FABRICAR UMA TAMPA DE LONGARINA DE UMA PÁ DE ROTOR DE UMA TURBINA EÓLICA	GEN ELECTRIC [US]	US201414568515 20141212	US
BR10201503118 2 (A2)	LÂMINA PARA UMA TURBINA EÓLICA E TURBINA EÓLICA COMPREENDENDO REFERIDA LÂMINA	ACCIONA WINDPOWER SA [ES]	EP20140382546 20141219	EP

MX

ES

CO

ES

AR



PUBLICACIÓN	TITULO	TITULAR	PRIORIDAD	PAÍS DE ORIGEN
BR10201503144 8 (A2)	TURBINA EÓLICA COM UMA TORRE DE CONCRETO E MÉTODO PARA A MONTAGEM DA MESMA	ACCIONA WINDPOWER SA [ES]	EP20140382520 20141215	EP
BR10201600202 4 (A2)	MÉTODO PARA CONTROLAR UM SISTEMA DE ENERGIA RENOVÁVEL, SISTEMA DE CONTROLE PARA CONTROLAR UM SISTEMA DE ENERGIA RENOVÁVEL E PARQUE EÓLICO	GEN ELECTRIC [US]	US201514624906 20150218	US
BR10201600236 9 (A2)	SISTEMA DE TURBINA EÓLICA E MÉTODO PARA GERAR ELETRICIDADE	GE ENERGY POWER CONVERSION TECHNOLOGY LTD [GB]	US201514618338 20150210	US
BR10201600382 3 (A2)	MÉTODOS PARA OPERAR UM GERADOR DE TURBINA EÓLICA E PARA MELHORAR UMA ATENUAÇÃO DE INTERAÇÃO SUBSÍNCRONA E SISTEMA	GEN ELECTRIC [US]	US201514633452 20150227	US
BR10201600516 3 (A2)	MÉTODO PARA APERFEIÇOAR VELOCIDADE DE RESPOSTA DE POTÊNCIA REATIVA EM UM PARQUE EÓLICO E PARA REGULAR A POTÊNCIA REATIVA EM UM SISTEMA DE POTÊNCIA E SISTEMA DE CONTROLE DE TENSÃO	GEN ELECTRIC [US]	US201514642869 20150310	US
BR10201600537 5 (A2)	MÉTODO PARA OPERAR UMA TURBINA EÓLICA E SISTEMA PARA AUMENTAR A PRODUÇÃO DE POTÊNCIA DE UMA TURBINA EÓLICA	GEN ELECTRIC [US]	US201514656870 20150313	US
BR10201600537 6 (A2)	SISTEMA E MÉTODO PARA CONTROLAR UMA TURBINA EÓLICA	GEN ELECTRIC [US]	US201514656763 20150313	US

México

Espanña

Colombia

Brasil

Argentina



PUBLICACIÓN	TÍTULO	TITULAR	PRIORIDAD	PAÍS DE ORIGEN
BR10201600762 1 (A2)	DISPOSITIVOS DE COMPENSAÇÃO DE CARGA	FRONTIER WIND LLC [US]	US201514681737 20150408	US
BR10201600773 8 (A2)	DISPOSITIVOS DE COMPENSAÇÃO DE CARGA	FRONTIER WIND LLC [US]	US201514681703 20150408	US
BR10201600799 3 (A2)	CONJUNTO DE PÁ DE ROTOR, TURBINA EÓLICA E KIT DE SEPARAÇÃO DE FLUXO DE AR	GEN ELECTRIC [US]	US201514690726 20150420	US
BR10201600858 3 (A2)	MÉTODOS PARA O CONTROLE AUTÔNOMO DE GUINADA E PARA OPERAR UMA TURBINA EÓLICA E SISTEMA DE CONTROLE DISTRIBUÍDO	GEN ELECTRIC [US]	US201514702997 20150504	US
BR10201600889 1 (A2)	MÉTODO PARA SUBSTITUIR UMA PÁ DE TURBINA EÓLICA	GEN ELECTRIC [US]	US201514697054 20150427	US
BR10201600900 4 (A2)	MÉTODO IMPLANTADO POR COMPUTADOR PARA RESTAURAR TURBINAS EÓLICAS E MÉTODO IMPLANTADO POR COMPUTADOR PARA RESTAURAR REMOTAMENTE TURBINAS EÓLICAS	GEN ELECTRIC [US]	US201514703934 20150505	US
BR10201600914 6 (A2)	MÉTODOS PARA REMOVER E PARA INSTALAR UM MANCAL DE PASSO E SISTEMA DE POLIA	GEN ELECTRIC [US]	US201514706458 20150507	US
BR10201600943 7 (A2)	MÉTODO PARA SUSPENDER UMA PÁ DE ROTOR E SISTEMA DE SUSPENSÃO DA PARTE SUPERIOR DA TORRE	GEN ELECTRIC [US]	US201514706409 20150507	US



MX

ES

CO

ES

AR

PUBLICACIÓN	TÍTULO	TITULAR	PRIORIDAD	PAÍS DE ORIGEN
BR10201601025 8 (A2)	SISTEMA DE FOLGA DE TORÇÃO DE CABO E MÉTODOS PARA REALIZAR FOLGA DE TORÇÃO DE CABO	GE ENERGY POWER CONVERSION TECHNOLOGY LTD [GB]	US201514715983 20150519	US
BR10201601033 7 (A2)	SISTEMA PARA-RAIOS PARA PÁS DE AEROGERADORES COM COMPONENTES ESTRUTURAIS CONDUTORES	GAMESA INNOVATION & TECH SL [ES]	ES20150000337 20150508	ES
BR10201601139 5 (A2)	MÉTODO E SISTEMA DE CONTROLE PARA UMA TURBINA EÓLICA E SISTEMA DE TURBINA EÓLICA	GEN ELECTRIC [US]	US201514717132 20150520	US
BR10201601188 7 (A2)	MÉTODOS E SISTEMA PARA OPERAR UMA TURBINA EÓLICA	GEN ELECTRIC [US]	US201514721100 20150526	US
BR10201601196 9 (A2)	RECEPTOR DE RAIOS PARA UMA PÁ DE AEROGERADOR	GAMESA INNOVATION & TECH SL [ES]	ES20150000381 20150526	ES
BR10201601207 1 (A2)	PÁ DE TURBINA EÓLICA E MÉTODO PARA MOLDAR UMA SEÇÃO DE PONTA DE PÁ DE TURBINA EÓLICA	BLADE DYNAMICS LTD [GB]	GB20150009142 20150528	GB
BR10201601425 4 (A2)	SISTEMA DE PARA-RAIOS PARA PÁS DE AEROGERADOR COM UMA ÁREA EFETIVA DE INJEÇÃO EM LAMINADOS DE FIBRA DE CARBONO E UMA DISTRIBUIÇÃO EQUILIBRADA DA INTENSIDADE E DA TENSÃO DAS CORRENTES DE RAIOS ENTRE DIFERENTES CAMINHOS DE CONDUÇÃO	GAMESA INNOVATION & TECH SL [ES]	ES20150000449 20150617	ES

México

Espanña

Colombia

Brasil

Argentina



PUBLICACIÓN	TÍTULO	TITULAR	PRIORIDAD	PAÍS DE ORIGEN
BR11201201302 5 (A2)	TURBINA EÓLICA COM GERADOR ELÉTRICO AJUSTÁVEL	BARBER GERALD L [US]	WO2010US57186 20101118 US20090264931P 20091130	US
BR11201202018 9 (A2)	FREIO MECÂNICO PARA AEROGERADOR	GAMESA INNOVATION & TECH SL [ES]	WO2011ES00017 20110126 ES20100000131 20100204	ES
BR11201202213 4 (A2)	PÁ DE ROTOR DE INSTALAÇÃO DE ENERGIA EÓLICA, USO DE REFORÇOS DE UMA CONFIGURAÇÃO EM FORMA DE ONDA, INSTALAÇÃO DE ENERGIA EÓLICA, E, MÉTODO PARA A PRODUÇÃO DE UMA PÁ DE ROTOR DE INSTALAÇÕES DE ENERGIA EÓLICA	WOBLEN PROPERTIES GMBH [DE]	WO2011EP53563 20110309 DE20101002720 20100310	DE
BR11201202275 6 (A2)	MÉTODO DE MONTAGEM OU DESMONTAGEM SEM GUINDASTE DE UMA PÁ DE TURBINA EÓLICA	LM GLASFIBER AS [DK]	WO2011EP00176 20110118 EP20100155963 20100309	EP
BR11201202635 0 (A2)	MÉTODOS DE MONITORIZAÇÃO DE AEROGERADORES	GAMESA INNOVATION & TECH SL [ES]	WO2011ES00108 20110411 ES20100000471 20100413	ES
BR11201202779 2 (A2)	FLANGE PLÁSTICO REFORÇADO COM FIBRA MODULAR, VIGA COMPÓSITA ESTRUTURAL, MÉTODOS PARA FORMAR UM FLANGE PLÁSTICO REFORÇADO COM FIBRA MODULAR, E PARA FORMAR UMA VIGA COMPÓSITA ESTRUTURAL, E, KIT DE PARTES	BLADE DYNAMICS LTD [GB]	WO2011GB00661 20110428 GB20100007336 20100430	GB



MX

ES

CO

ES

AR

PUBLICACIÓN	TÍTULO	TITULAR	PRIORIDAD	PAÍS DE ORIGEN
BR11201202970 0 (A2)	ESTRUTURA DE CAMISA PARA CONSTRUÇÃO OFFSHORE	SIEMENS AG [DE]	WO2010EP63546 20100915 EP20100163754 20100525	EP
BR11201203042 3 (A2)	INSTALAÇÕES PARA A PRODUÇÃO DE ENERGIA ELÉTRICA DO VENTO	BAKER BROOKES H [US]	WO2011US40596 20110615 US20100397665P 20100615 US201113161471 20110615	US
BR11201203102 6 (A2)	SISTEMA E PROCESSO PARA A OPERAÇÃO DA POSIÇÃO DO ÂNGULO DE LÂMINAS RETOR DE UMA USINA EÓLICA	BOSCH GMBH ROBERT [DE]	WO2011EP02519 20110520 DE20101023053 20100608	DE
BR11201203142 2 (A2)	TORRE PARA UMA UNIDADE DE ENERGIA EÓLICA, COM UM SEGEMENTO DE TORRE INFERIOR TUBULAR DE CONCRETO E UM SEGMENTO DE TORRE SUPERIOR TUBULAR DE AÇO, BEM COMO UM ADAPTADOR PARA CONEXÃO DE AMBOS OS SEGMENTOS DE TORRE E MÉTODO PARA FABRICAÇÃO DE UMA TORRE PARA UMA UNIDADE DE ENERGIA EÓLICA, NO QUAL UM SEGMENTO DE TORRE INFERIOR DE CONCRETO E UM SEGMENTO DE TORRE SUPERIOR DE AÇO SÃO CONECTADOS COM UM ADAPTADOR	MAX BOGL BAUUNTERNEHMUNG GMBH [DE]	WO2011EP57088 20110504 DE20101030047 20100614 DE20101039796 20100826	DE
BR11201203205 9 (A2)	SISTEMA DE GERAÇÃO ELÉTRICA RESISTENTE A ASSIMETRIAS DE TENSÃO.	INGETEAM POWER TECHNOLOGY SA [ES]	WO2010ES70396 20100614	ES

México

Espanña

Colombia

Brasil

Argentina



PUBLICACIÓN	TÍTULO	TITULAR	PRIORIDAD	PAÍS DE ORIGEN
BR11201203142 4 (A2)	MÉTODO DE FABRICAÇÃO DE UM TORRE, ESPECIALMENTE DE UMA TORRE DE UMA UNIDADE DE ENERGIA EÓLICA, NO QUAL PELO MENOS UM SEGMENTO DE TORRE ANELAR É FABRICADO DE PEÇAS DE CONCRETO ANELARES PRÉ FABRICADAS DISPOSTAS UMAS SOBRE AS OUTRAS COM DUAS SUPERFÍCIES DE CONTATO HORIZONTAIS E TORRE, ESPECIALMENTE PARA UMA UNIDADE DE ENERGIA EÓLICA, COM PELO MENOS UM SEGMENTO DE TORRE ANELAR DE CONCRETO, O QUAL É FORMADO POR PEÇAS DE CONCRETO ANELARES PRÉ-FABRICADOS DISPOSTAS UMAS SOBRE AS OUTRAS COM DUAS SUPERFÍCIES DE CONTATO HORIZONTAIS.	MAX BOGL BAUUNTERNEHMUNG GMBH & CO KG [DE]	WO2011EP59713 20110610 DE20121030047 20100614 DE20101039796 20100826 WO2011EP57088 20110504	EP
BR11201203320 9 (A2)	JUNÇÃO COMPÓSITA REDUZIDA DE ENTALHES	LM GLASFIBER AS [DK]	WO2011EP61622 20110708 EP20100168803 20100708	EP
BR11201300651 2 (A2)	MÉTODO E DISPOSIÇÃO PARA REMOVER GELO DE UM ELEMENTO ESTRUTURAL	SAAB AB [SE]	WO2010SE51041 20100928	SE
BR11201300755 0 (A2)	MÉTODO E DISPOSITIVO PARA ENSAIOS NÃO DESTRUTIVOS DE LÂMINAS PARA TURBINAS EÓLICAS.	ASTRIUM SAS [FR]	WO2011EP66762 20110927 FR20100057827 20100928	FR
BR11201300906 2 (A2)	LÂMINA PARA UMA TURBINA EÓLICA	ALSTOM WIND SLU [ES]	WO2011EP67868 20111013 EP20100382269 20101015	EP



MX

ES

CO

ES

AR

PUBLICACIÓN	TÍTULO	TITULAR	PRIORIDAD	PAÍS DE ORIGEN
BR11201300814 1 (A2)	SISTEMA DE TURBINAS GÊMEAS QUE ACOMPANHA VENTO/ÁGUA (WINDTRACKER) PARA ENERGIA EÓLICA E/OU DE ÁGUA, COM FORMATO OTIMIZADO DE LÂMINA.	STEEL DENNIS PATRICK [DE]	WO2011EP04601 20110914 DE20101045915 20100921 DE20101054365 20101213 DE20111010176 20110202 DE201120101729U 20110611 DE201110109215 20110803	DE
BR11201301056 8 (A2)	DISPOSITIVO PARA CONTROLE DO TRAVAMENTO DE UMA ABERTURA DE UMA PORTA, MÉTODO PARA CONTROLE DA PORTA, E, INSTALAÇÃO DE ENERGIA EÓLICA	WOBBEN PROPERTIES GMBH [DE]	WO2011EP69242 20111102 DE20101043436 20101104	DE
BR11201301057 7 (A2)	INSTALAÇÃO DE ENERGIA EÓLICA, E, GERADOR SÍNCRONO	WOBBEN PROPERTIES GMBH [DE]	WO2011EP69117 20111031 DE20101043429 20101104 DE20111005390 20110310	DE
BR11201301073 4 (A2)	SUPOORTE DE MÓDULO, CUBO DE ROTOR, SUPOORTE DE MÁQUINA, ESTRUTURA DE SUPOORTE DE GERADOR , AFIXAÇÃO DE MONTAGEM DE UMA INSTALAÇÃO DE ENERGIA EÓLICA SEM ENGRENAGENS, ESTRUTURA DE GÔNDOLA, GÔNDOLA DA INSTALAÇÃO DE ENERGIA EÓLICA, INSTALAÇÃO DE ENERGIA EÓLICA, E, MÉTODOS DE CONSTRUÇÃO E DE OPERAÇÃO DE UMA INSTALAÇÃO DE ENERGIA EÓLICA	WOBBEN PROPERTIES GMBH [DE]	WO2011EP69459 20111104 DE20101043435 20101104	DE

México

Espana

Colombia

Brasil

Argentina



PUBLICACIÓN	TÍTULO	TITULAR	PRIORIDAD	PAÍS DE ORIGEN
BR11201301175 7 (A2)	LÂMINA PARA TURBINA EÓLICA	ALSTOM RENOVABLES ESPAÑA S L [ES]	WO2011EP69822 20111110 EP20100382295 20101111	EP
BR11201301187 3 (A2)	DISPOSITIVO DE AJUSTE PARA AJUSTAR O ÂNGULO DE INCLINAÇÃO DE UMA PÁ DE ROTOR DE UMA INSTALAÇÃO DE ENERGIA EÓLICA, MÉTODO DE OPERAÇÃO DE UM DISPOSITIVO DE AJUSTE, E, INSTALAÇÃO DE ENERGIA EÓLICA	WOBEN PROPERTIES GMBH [DE]	WO2011EP70800 20111123 DE20101052272 20101123	DE
BR11201301237 0 (A2)	MÉTODO PARA OPERAR UMA INSTALAÇÃO DE ENERGIA EÓLICA, E, INSTALAÇÃO DE ENERGIA EÓLICA	WOBEN PROPERTIES GMBH [DE]	WO2011EP71030 20111125 DE20101052565 20101125	DE
BR11201301282 3 (A2)	ROTOR DA TURBINA EÓLICA	ALSTOM RENOVABLES ESPAÑA S L [ES]	WO2011EP71274 20111129 EP20100382322 20101130	EP
BR11201301311 8 (A2)	SISTEMA DE GERAÇÃO DE ENERGIA EM PEQUENA ESCALA	JUNSUNG E&R INC [KR]	WO2010KR08487 20101129 KR20100119380 20101129	KR
BR11201301357 7 (A2)	ESPUMA DE POLIURETANO REFORÇADA, PROCESSO PARA PRODUZIR A ESPUMA DE POLIURETANO REFORÇADA, E, USO DA ESPUMA DE POLIURETANO REFORÇADA	BASF SE [DE]	WO2011EP71400 20111130 EP20100193263 20101201	EP
BR11201301427 3 (A2)	SISTEMA DE ACIONAMENTO À PROVA DE FALHAS	MOOG GMBH [DE]	WO2011EP06187 20111208 DE20101053811 20101208	DE



MX
ES
CO
ES
AR

PUBLICACIÓN	TITULO	TITULAR	PRIORIDAD	PAÍS DE ORIGEN
BR11201301370 1 (A2)	SISTEMA PARA A GERAÇÃO DE ENERGIA ELÉTRICA A PARTIR DE ENERGIA EÓLICA DE BAIXA VELOCIDADE COM DOIS SISTEMAS DE PÁ IMPULSORA	ECOPETROL SA [CO] UNIV PONTIFICIA BOLIVARIANA [CO]	WO2011IB52401 20110531 CO20100152064 20101202	CO
BR11201301441 9 (A2)	MÉTODO E APARELHO PARA CONTROLAR A SAÍDA DE CA DE UM CONVERSOR DE POTÊNCIA CONECTADO A UMA REDE DE POTÊNCIA DE CA SUBMETIDA A UMA FALHA DE TENSÃO E MEIO DE ARMAZENAMENTO LEGÍVEL POR MÁQUINA	NORTHERN POWER SYSTEMS UTILITY SCALE INC [US]	WO2011US63252 20111205 US20100422451P 20101213 US201061425510P 20101221 US201113275362 20111018	US
BR11201301486 1 (A2)	SISTEMA DE TURBINAS QUE ACOMPANHA O VENTO/A ÁGUA (WINDTRACKER) PARA ENERGIA EÓLICA E/OU DE ÁGUA.	STEEL DENNIS PATRICK [DE]	WO2011EP06062 20111203 DE20101054365 20101213 DE20111010177 20110202 DE201110109217 20110803	DE
BR11201301513 6 (A2)	PROCESSO DE FORMAÇÃO DE ESPUMA POR EXTRUSÃO E ESPUMA EXTRUDADA DE POLÍMERO TERMOPLÁSTICO	DOW GLOBAL TECHNOLOGIES LLC [US]	WO2011US64758 20111214 US201061427232P 20101227	US
BR11201301631 6 (A2)	SISTEMA PARA CONTROLAR UMA OPERAÇÃO DE UMA TURBINA EÓLICA, DISPOSITIVO PARA CONTROLAR UMA OPERAÇÃO D EUMA TURBINA EÓLICA E MÉTODO	GEN ELECTRIC [US]	WO2010CN02219 20101230	CN
BR11201301659 1 (A2)	MÓDULO PARA RETER AO MENOS UMA BUCHA	HEXCEL CORP [US] HEXCEL HOLDING GMBH [US]	WO2012AT00010 20120120 AT20110000088 20110121	AT

México

España

Colombia

Brasil

Argentina



PUBLICACIÓN	TÍTULO	TITULAR	PRIORIDAD	PAÍS DE ORIGEN
BR11201301885 3 (A2)	MÉTODO DE OPERAÇÃO DE UMA TURBINA EÓLICA E SISTEMA DE CONTROLE DE TURBINA EÓLICA PARA O USO COM UMA TURBINA EÓLICA E DE TURBINA EÓLICA	GEN ELECTRIC [US]	WO2011CN00173 20110131	CN
BR11201302053 4 (A2)	INSTALAÇÃO DE GERAÇÃO DE ENERGIA	HEHENBERGER GERALD [AT]	WO2012AT00062 20120312 AT20110000331 20110310	AT
BR11201302174 4 (A2)	ROTOR DE TURBINA EÓLICA E MÉTODO DE MONTAGEM	SWAY TURBINE AS [NO]	WO2012EP54097 20120309 GB20110003971 20110309	GB
BR11201302182 1 (A2)	REFORÇO À BASE DE FIBRAS E RESINA PARA ELEMENTO EM MATERIAL COMPÓSITO E PÁ DE TURBINA EÓLICA	EPSILON COMPOSITE [FR]	WO2012FR50497 20120309 FR20110052013 20110311	FR
BR11201302221 5 (A2)	INSTALAÇÃO PARA UTILIZAÇÃO DE ENERGIA EÓLICA	SAMSON RAINER [DE]	WO2012DE00182 20120223 DE20112003456U 20110302	DE
BR11201302244 1 (A2)	DISPOSITIVO PARA UTILIZAÇÃO DE ENERGIA EÓLICA COM PELO MENOS UM ROTOR	SCHMITT SIEGFRIED [CH]	WO2012DE00181 20120223 DE20112003442U 20110302	DE
BR11201302261 4 (A2)	MÉTODO PARA ACESSAR A SUPERFÍCIE EXTERNA DE TORRES DE TURBINA EÓLICA E DISPOSITIVO PARA ACESSAR A SUPERFÍCIE EXTERNA DE TORRES DE TURBINA EÓLICA	INNEO TORRES SL [ES]	WO2012EP53680 20120302 ES20110030300 20110304	ES



MX

ES

CO

ES

AR

PUBLICACIÓN	TÍTULO	TITULAR	PRIORIDAD	PAÍS DE ORIGEN
BR11201302416 3 (A2)	FACILIDADE E MÉTODO PARA PRODUÇÃO DE UMA LÂMINA DE ROTOR DE UMA TURBINA EÓLIA, E MÉTODO PARA INSTALAÇÃO DA FACILIDADE	SIEMENS AG [DE]	WO2011EP59992 20110616 EP20110159782 20110325	EP
BR11201302471 0 (A2)	CORREIA PROPULSORA ADEQUADA PARA SER CONECTADA A UMA GRADE ELÉTRICA ALTERNADA E INSTALAÇÃO DE GERAÇÃO DE ENERGIA ELÉTRICA PARA USO EM UMA GRADE ELÉTRICA	GE ENERGY POWER CONVERSION TECHNOLOGY LTD [GB]	WO2012EP56364 20120405 FR20110052938 20110405	FR
BR11201302489 6 (A2)	CORRENTE DE ACIONAMENTO PROJETADA PARA SER CONECTADA A UMA REDE ELÉTRICA ALTERNADA E REGULAGEM PARA GERAÇÃO DE ENERGIA ELÉTRICA	GE ENERGY POWER CONVERSION TECHNOLOGY LTD [GB]	WO2012EP56359 20120405 FR20110052940 20110405	FR
BR11201302496 6 (A2)	INSTALAÇÃO DE ENERGIA EÓLICA, MÉTODO DE MONITORAÇÃO DE COMPONENTES DE UMA INSTALAÇÃO DE ENERGIA EÓLICA, E, USO DE UM FILAMENTO OU UMA FIBRA FIXADO(A) SOBRE UM COMPONENTE	WOBBEN PROPERTIES GMBH [DE]	WO2012EP55780 20120330 DE20111006635 20110401	DE
BR11201302497 1 (A2)	MÉTODO DE CONTROLAR UMA INSTALAÇÃO DE ENERGIA EÓLICA, INSTALAÇÃO DE ENERGIA EÓLICA, E, PARQUE EÓLICO	WOBBEN PROPERTIES GMBH [DE]	WO2012EP55226 20120323 DE20111006670 20110401	DE
BR11201303071 4 (A2)	ROTOR DE INSTALAÇÃO DE ENERGIA EÓLICA.	BLADE DYNAMICS LTD [GB]	WO2012GB51249 20120601 GB20110009412 20110603	GB



PUBLICACIÓN	TÍTULO	TITULAR	PRIORIDAD	PAÍS DE ORIGEN
BR11201303011 2 (A2)	PÁ DE ROTOR DE INSTALAÇÃO DE ENERGIA EÓLICA, E, MÉTODO DE ENCAIXE DE PÁS DE ROTOR DE INSTALAÇÃO DE ENERGIA EÓLICA	WOBEN PROPERTIES GMBH [DE]	WO2012EP60054 20120529 DE20111076937 20110603	DE
BR11201303070 9 (A2)	TORRE DE INSTALAÇÃO DE ENERGIA EÓLICA, E PROCESSO PARA A PRODUÇÃO DE UMA TORRE DE INSTALAÇÃO DE ENERGIA EÓLICA.	WOBEN PROPERTIES GMBH [DE]	WO2012EP60834 20120607 DE20111077428 20110610	DE
BR11201303071 0 (A2)	MÉTODO PARA CONTROLAR UMA INSTALAÇÃO DE ENREGIA EÓLICA, INSTALAÇÃO DE ENREGIA EÓLICA, E, GERADOR SÍNCRONO PARA USO EM UMA INSTALAÇÃO DE ENERGIA EÓLICA	WOBEN PROPERTIES GMBH [DE]	WO2012EP59782 20120524 DE20111077651 20110616	DE
BR11201303086 0 (A2)	MÉTODO DE OPERAÇÃO DE UMA INSTALAÇÃO DE ENERGIA EÓLICA, INSTALAÇÃO DE ENERGIA EÓLICA, E, PARQUE EÓLICO	WOBEN PROPERTIES GMBH [DE]	WO2012EP59769 20120524 DE20111077129 20110607	DE
BR20201403296 7 (U2)	GERADOR EÓLICO PORTÁTIL	UNIV FED DO RIO GRANDE DO SUL [BR]	BR20142032967U 20141230	BR
BRPI0215624 (A2)	FREIO, EM PARTICULAR, PARA INSTALAÇÕES DE ENERGIA EÓLICA	HANNING & KAHL GMBH & CO KG [DE]	WO2002EP08175 20020723 DE2002203794U 20020308	DE
BRPI0817359 (A2)	TURBINA EÓLICA, ARRANJO DE FORMAÇÃO DE BORDA PARA UM AEROFÓLIO E ARRANJO DE AEROFÓLIO PARA UMA PÁ DE UMA TURBINA EÓLICA	FLEXSYS INC [US]	WO2008US12584 20081106 US20070001999P 20071106	US



MX
ES
CO
ES
AR

PUBLICACIÓN	TITULO	TITULAR	PRIORIDAD	PAÍS DE ORIGEN
BRPI0906995 (A2)	FERADOR ELÉTRICO	ISIS INNOVATION [GB]	WO2009GB00307 20090202 GB20080001936 20080201	GB
BRPI0913564 (A2)	TURBINA EÓLICA DO TIPO CORREDOR RÁPIDO E GRUPO DE TURBINAS EÓLICAS	CORTENERGY BV [NL]	WO2009NL00184 20090918 NL20082002002 20080919	NL
BRPI0917724 (A2)	MÉTODO PARA A CONSTRUÇÃO DE UMA TORRE DE CONCRETO PRÉ-TENCIONADA E SECCIONADA PARA GERADORES DE ENERGIA EÓLICA, GERADORES HELIOSTÁTICAS OU CHAMINÉS	CORTINA INNOVATIONS S A DE C V [MX]	WO2009IB07651 20091130 US20080121381P 20081210	US
BRPI0920574 (A2)	ROTOR DE TURBINA DE VENTO E TURBINA DE VENTO	SWAY TURBINE AS [NO]	WO2009EP63174 20091009 GB20080018610 20081010	GB
BRPI0921351 (A2)	SISTEMA DE LUBRIFICAÇÃO PARA TURBINA EÓLICA	ALSTOM WIND SLU [ES]	WO2009EP64682 20091105 EP20080168773 20081110	EP
BRPI0921404 (A2)	SISTEMA PARA TRATAMIENTO DE SUPERFÍCIE DE OBJETOS	EISENMANN AG [DE]	WO2009EP07468 20091017 DE20081056142 20081108	DE
BRPI0924587 (A2)	SISTEMAS E PROCEDIMENTOS DE AUTODIAGNÓSTICO DE AEROGERADORES	GAMESA INNOVATION & TECH SL [ES]	WO2009ES70174 20090521	ES
BRPI1000006 (A2)	GERADOR A TURBINA DE VENTO	MITSUBISHI HEAVY IND LTD [JP]	WO2010JP51994 20100210	JP
BRPI1000008 (A2)	GERADOR DE TURBINA EÓLICA	MITSUBISHI HEAVY IND LTD [JP]	WO2010JP52032 20100212	JP

México

España

Colombia

Brasil

Argentina



PUBLICACIÓN	TÍTULO	TITULAR	PRIORIDAD	PAÍS DE ORIGEN
BRPI1000027 (A2)	PROCESSO PARA IÇAMENTO E ABAIXAMENTO DE DISPOSITIVO EM CABEÇA DE ROTOR DE GERADOR DE TURBINA DE VENTO	MITSUBISHI HEAVY IND LTD [JP]	WO2010JP51998 20100210	JP
BRPI1004222 (A2)	GERADOR DE TURBINA EÓLICA E MÉTODO DE CONTROLE DE GERADOR DE TURBINA EÓLICA	MITSUBISHI HEAVY IND LTD [JP]	WO2010JP50004 20100104 JP20090000399 20090105	JP
BRPI1005439 (A2)	LIGAÇÃO DE LINHA DE SINAL EM NACELA DE GERADOR DE TURBINA DE VENTO	MITSUBISHI HEAVY IND LTD [JP]	WO2010JP54464 20100316	JP
BRPI1005442 (A2)	GERADOR DE TURBINA EÓLICA DE ACIONAMENTO DIRETO E ESTRUTURA DE SUPORTE.	MITSUBISHI HEAVY IND LTD [JP]	WO2010JP57613 20100428	JP



PUBLICACIÓN	TÍTULO	TITULAR	PRIORIDAD	PAÍS DE ORIGEN
16095548	ROTOR DE TURBINA EÓLICA DE EJE VERTICAL	ORLANDO LOZZI	BS2013U00041*IT* 17/09/2013	IT
16140409	AEROGENERADOR MEJORADO PARA PRODUCCIÓN DE ENERGIA ELECTRICA CON PALAS DE ÁLABES MÚLTIPLES Y EJE HORIZONTAL APOYADO SOBRE LOS EXTREMOS	RICARDO MORCILLO MOLINA	U- 201300927*ES*30/ 10/2013	ES



MX

ES

CO

ES

AR

PUBLICACIÓN	TITULO	TITULAR	PRIORIDAD	PAÍS DE ORIGEN
NC2016/000157 7	MEDIOS DE ANCLAJE CON CABLE PARA UNA JUNTA HORIZONTAL Y PROCEDIMIENTO DE ANCLAJE CON CABLE PARA UNA JUNTA HORIZONTAL	ESTEYCO S.A.P	P201430314* ES*07/03/2014	ES
NC2016/000604 3	GENERADOR DE CONVERSIÓN CICLÓNICA	CENTRALES ENERGÉTICAS CICLÓNICAS S. L		ES



PUBLICACIÓN	TITULO	TITULAR	PRIORIDAD	PAÍS DE ORIGEN
ES 2574779 T3 20160622	ALABE PARA TURBINA DE VIENTO	VESTAS WIND SYS AS	DK 200101125 A 20010719 GB 0202401 A 20020201	DK
ES 2574228 T3 20160616	APARATO PARA GENERAR ENERGÍA ELÉCTRICA UTILIZANDO ENERGÍA EÓLICA	CHANG TUNG-JUI LIN PI-HSIA	TW 98141529 A 20091204	TW
ES 2574653 T3 20160621	TURBINA Y COMPRESOR QUE UTILIZAN UN DISEÑO DE ROTOR CON BORDE DE ATAQUE CON TUBÉRCULOS	WHALEPOWER CORP	US 61900204 P 20041018 CA 2005001596 W 20051018	CA
ES 2574707 T3 20160621	UN PROCEDIMIENTO PARA HACER FUNCIONAR UNA TURBINA EÓLICA, ASÍ COMO UN SISTEMA ADECUADO PARA EL MISMO	VESTAS WIND SYS AS	DK 201070538 A 20101210 US 42164910 P 20101210 DK 2011050465 W 20111207	DK



PUBLICACIÓN	TÍTULO	TITULAR	PRIORIDAD	PAÍS DE ORIGEN
ES 2576553 T3 20160708	INSTALACIÓN DE ENERGÍA EÓLICA Y PROCEDIMIENTO PARA LA CONSTRUCCIÓN DE UNA INSTALACIÓN DE ENERGÍA EÓLICA	WOBEN PROPERTIES GMBH	DE 10145414 A 20010914	DE
ES 2578277 T3 20160722	PROCEDIMIENTO Y APARATO DE CONTROL DE CARGA DE UN ROTOR DE TURBINA EÓLICA BASADO EN EL DESPLAZAMIENTO RADIAL DEL ÁRBOL	GEN ELECTRIC	US 62048503 A 20030715 US 2004022489 W 20040714	US
ES 2590039 T3 20161117	TURBINA EÓLICA	YOON JEEN MOK	KR 20090134940 A 20091230 KR 2010009413 W 20101228	KR
ES 2585832 T3 20161010	INSTALACIÓN DE ENERGÍA EÓLICA	NORDEX ENERGY GMBH	EP 12008157 A 20121206	DE
ES 2586849 T3 20161019	PROCEDIMIENTO PARA HACER FUNCIONAR UNA INSTALACIÓN DE ENERGÍA EÓLICA	WOBEN PROPERTIES GMBH	DE 10119624 A 20010420 DE 10138399 A 20010804	DE
ES 2575996 T3 20160704	PALA DE TURBINA EÓLICA Y MÉTODO DE FABRICACIÓN DE LA MISMA	MAXIFLOW MFG INC	US 16867209 P 20090413 US 17113909 P 20090421 CA 2010000558 W 20100413	US
ES 2581322 T3 20160905	TURBINA EÓLICA MARÍTIMA FLOTANTE QUE INCLUYE UN SISTEMA DE ESTABILIZACIÓN ACTIVO EN INCLINACIÓN DE LA GÓNDOLA	IFP ENERGIES NOW	FR 1005063 A 20101223 FR 2011000649 W 20111214	FR
ES 2594233 T3 20161216	INSTALACIÓN DE ENERGÍA EÓLICA CON PLATAFORMA DE TRANSFERENCIA DESDE HELICÓPTERO	AREVA WIND GMBH	EP 10016098 A 20101227	FR



MX

ES

CO

ES

AR

PUBLICACIÓN	TITULO	TITULAR	PRIORIDAD	PAÍS DE ORIGEN
ES 2579703 T3 20160816	EÓLICA SOBRE SOPORTE FLOTANTE ESTABILIZADA POR UN SISTEMA DE ANCLAJE SOBREELEVADO	IFP ENERGIES NOW	FR 1201253 A 20120427 FR 2013050776 W 20130410	FR
ES 2586662 T3 20161018	SISTEMA EÓLICO PARA CONVERTIR ENERGÍA A TRAVÉS DE UNA TURBINA DE EJE VERTICAL ACCIONADA POR MEDIO DE COMETAS	KITE GEN RES SRL	IT TO20060491 A 20060704	IT
ES 2586802 T3 20161019	PROCEDIMIENTO PARA EL FUNCIONAMIENTO DE UNA INSTALACIÓN DE ENERGÍA EÓLICA O DE UN PARQUE EÓLICO	WOBBEN PROPERTIES GMBH	DE 102011088313 A 20111212 EP 2012074900 W 20121210	DE
ES 2590256 T3 20161121	AEROGENERADOR CON UN SISTEMA DE REGULACIÓN DE PALAS DE ROTOR	SENVION GMBH	DE 10338127 A 20030815 EP 2004008901 W 20040809	DE
ES 2582785 T3 20160915	TURBINA EÓLICA DE PAR MOTOR COMPENSADO	TEMPERO 2000 S L	ES 2009000348 W 20090630	ES
ES 2578019 T3 20160720	SISTEMA Y PROCEDIMIENTO DE GESTIÓN DEL ESTADO DE UNA TURBINA EÓLICA	GEN ELECTRIC	US 55098809 A 20090831	US
ES 2583637 T3 20160921	INSTALACIÓN DE ENERGÍA EÓLICA	NORDEX ENERGY GMBH	DE 102011008029 A 20110105 EP 2011073773 W 20111222	DK
ES 2593629 T3 20161212	SISTEMA Y PROCEDIMIENTO DE REFRIGERACIÓN PARA UN AEROGENERADOR Y AEROGENERADOR	BEIJING GOLDWIND SCIENCE & CREATION WINDPOWER EQUIPMENT CO LTD	CN 201210051358 A 20120301 CN 2013071765 W 20130222	CN
ES 2576001 A1 20160704	PARQUE EÓLICO AÉREO DE TURBINAS AGRUPADAS	DOMINGUEZ PEREZ RAMÓN	ES 201500138 A 20150102	ES

México

España

Colombia

Brasil

Argentina



PUBLICACIÓN	TÍTULO	TITULAR	PRIORIDAD	PAÍS DE ORIGEN
ES 2587274 T3 20161021	CONJUNTO DE DISPOSITIVOS NEUMÁTICOS Y DE AIRE	PISKORZ WALDEMAR PISKORZ TOMASZ TADEUSZ	PL 39436711 A 20110414 PL 2012000018 W 20120328	PL
ES 2593317 T3 20161207	PROCEDIMIENTO Y DISPOSITIVO PARA LA DETERMINACIÓN INDIRECTA DE LOS PARÁMETROS DINÁMICOS DE UNA INSTALACIÓN EÓLICA O HIDRÁULICA	MOOG UNNA GMBH	DE 102007007872 A 20070214	DE
ES 2575664 T3 20160630	TURBINA DE ENERGÍA EÓLICA HORIZONTAL	QUINTAL RÉJEAN	US 16899309 P 20090414 US 28643409 P 20091215 CA 2010000528 W 20100408	US
ES 2578192 T3 20160721	SISTEMA, DISPOSITIVO Y PROCEDIMIENTO PARA AJUSTAR LA CARGA DE TRABAJO DE UN COMPONENTE DE UNA TURBINA EÓLICA	GEN ELECTRIC	CN 2010002219 W 20101230	US
ES 2578272 T3 20160722	TORRE PARA UNA INSTALACIÓN DE ENERGÍA EÓLICA, ASÍ COMO PROCEDIMIENTO PARA LA ERECCIÓN DE LA MISMA	NORDEX ENERGY GMBH	EP 12002718 A 20120419	DE
ES 2587230 T3 20161021	MÉTODO Y SISTEMA PARA MONITORIZAR DEFORMACIONES POR FLEXIÓN EN PALAS DE TURBINA EÓLICA	VESTAS WIND SYS AS	GB 201021226 A 20100714 US 36407910 P 20100714 DK 2011050275 W 20110712	DK
ES 2592225 T3 20161128	SUPERVISIÓN DE INESTABILIDAD DE CONTROLADOR EN UNA TURBINA EÓLICA	VESTAS WIND SYS AS	DK 201070578P A 20101223 US 201061426539 P 20101223 DK 2011050501 W 20111220	DK



MX
ES
CO
ES
AR

PUBLICACIÓN	TITULO	TITULAR	PRIORIDAD	PAÍS DE ORIGEN
ES 2594232 T3 20161216	TAPA DE COMPUERTA PARA UNA PLANTA DE ENERGÍA EÓLICA	AREVA WIND GMBH	EP 10016097 A 20101227	FR
ES 2587265 T3 20161021	APARATO DE ACCESO PARA UNA TURBINA EÓLICA Y MÉTODO DE USO DEL MISMO	VESTAS WIND SYS AS	DK 201170256 A 20110524 US 201113021993 A 20110207	DK
ES 2587854 T3 20161027	SISTEMA Y MÉTODO PARA EL CONTROL DE LA SALIDA DE POTENCIA DE UNA TURBINA EÓLICA O UNA PLANTA DE GENERACIÓN EÓLICA	VESTAS WIND SYS AS	DK 201170343 A 20110630 US 201161502898 P 20110630 DK 2012050212 W 20120626	DK
ES 2590485 T3 20161122	TORRE DE UN AEROGENERADOR CON MEDIOS CONDUCTORES DE ELECTRICIDAD	SENVION GMBH	DE 102011003208 A 20110126 EP 2012000232 W 20120119	DE
ES 2583453 T3 20160920	SISTEMA DE TRANSMISIÓN DE RAYOS SIN CONTACTO	GAMESA INNOVATION & TECH S L	ES 200501907 A 20050801 ES 2006000408 W 20060714	ES
ES 2588937 T3 20161107	EXTRACCIÓN DE ENERGÍA DE LAS OLAS EN UNA INSTALACIÓN DE TURBINA EÓLICA	HYWIND AS	GB 0907132 A 20090424 GB 2010000836 W 20100426	NO
ES 2594002 T3 20161215	TURBINA EÓLICA DE EJE HORIZONTAL Y ROTOR EÓLICO SECUNDARIO	ENEL GREEN POWER S P A	IT RM20110516 A 20110930 US 201161548067 P 20111017 EP 2012069184 W 20120928	IT
ES 2583504 T3 20160921	INSTALACIÓN DE ENERGÍA EÓLICA	WOBLEN PROPERTIES GMBH	DE 20310089 U 20030701 EP 2004002863 W 20040319	DE

México

España

Colombia

Brasil

Argentina



PUBLICACIÓN	TÍTULO	TITULAR	PRIORIDAD	PAÍS DE ORIGEN
ES 2593005 T3 20161205	SOPORTE DE POTENCIA REACTIVA CONTINUO PARA GENERADORES DE TURBINAS EÓLICAS	GEN ELECTRIC	US 64329703 A 20030818	US
ES 2575101 A1 20160624	AEROGENERADOR CON UN SISTEMA DE POSICIONAMIENTO DEL ROTOR	GAMESA INNOVATION & TECH S L	ES 201401039 A 20141224	ES
ES 2575110 T3 20160624	SISTEMA DE TURBINAS GEMELAS QUE SIGUE AL VIENTO/AGUA (WINDTRACKER) PARA ENERGÍA EÓLICA Y/O HIDRÁULICA	STEEL DENNIS PATRICK	DE 102010054365 A 20101213 DE 102011010177 A 20110202 DE 102011109217 A 20110803 EP 2011006062 W 20111203	DE
ES 2582370 T3 20160912	SECCIÓN DE TORRE DE UNA PLANTA DE ENERGÍA EÓLICA PRE-ENSAMBLADA Y PROCEDIMIENTO DE TRANSPORTE DE UNA SECCIÓN DE TORRE DE UNA PLANTA DE ENERGÍA EÓLICA	GEN ELECTRIC	US 3510608 A 20080221	US
ES 2343450 T3 20161005	ESTRUCTURA PERFECCIONADA DE TORRE MODULAR PARA TURBINAS EÓLICAS Y OTRAS APLICACIONES	ACCIONA TOWERS S A	ES 200402304 U 20041011	ES
ES 2581052 T3 20160831	CADENA DE SEGURIDAD Y PROCEDIMIENTO PARA LA OPERACIÓN DE UNA TURBINA EÓLICA	SUZLON ENERGY GMBH	DE 102011079269 A 20110715 EP 2012063240 W 20120706	DE
ES 2583409 T3 20160920	PROCEDIMIENTO PARA EL FUNCIONAMIENTO DE UN AEROGENERADOR Y AEROGENERADOR	SENVION GMBH	DE 102011003974 A 20110211 EP 2012000519 W 20120206	DE



MX
ES
CO
ES
AR

PUBLICACIÓN	TITULO	TITULAR	PRIORIDAD	PAÍS DE ORIGEN
ES 2586468 T3 20161014	DISPOSITIVO Y MÉTODO PARA DETECTAR LA CARGA DE ASPAS DE ROTOR PIVOTANTES	PRÜFTECHNIK DIETER BUSCH AG	DE 102009039030 A 20090828	DE
ES 2588732 T3 20161104	MÉTODO DE CONTROL PARA UNA TURBINA EÓLICA	VESTAS WIND SYS AS	US 35618710 P 20100618 DK 201070273 A 20100618 DK 2011050211 W 20110613	DK
ES 2585154 T3 20161004	AJUSTE DE PALAS DE ROTOR DE UNA INSTALACIÓN DE ENERGÍA EÓLICA EN FUNCIONAMIENTO DE EMERGENCIA	OSTERHOLZ HEINZ-GÜNTER	DE 102005060422 A 20051215	DE
ES 2586377 T3 20161014	PROCEDIMIENTO PARA LA OPERACIÓN DE UNA INSTALACIÓN DE ENERGÍA EÓLICA	WOBBEN PROPERTIES GMBH	DE 10120212 A 20010424 DE 10136974 A 20010728	DE
ES 2586391 T3 20161014	INSTALACIÓN DE ENERGÍA EÓLICA OFFSHORE CON ESCLUSA DE ENTRADA	WOBBEN PROPERTIES GMBH	DE 102004005179 A 20040202 EP 2005050387 W 20050131	DE
ES 2587020 T3 20161020	UNA TURBINA EÓLICA CON UN TREN DE TRANSMISIÓN	VESTAS WIND SYS AS	DK 2007000048 W 20070131	DK
ES 2588310 T3 20161102	PARQUE EÓLICO	ACCIONA WINDPOWER SA	ES 200703055 A 20071120 ES 2008000722 W 20081119	ES
ES 2593967 T3 20161214	UNA HERRAMIENTA Y UN MÉTODO PARA MOVER UN COMPONENTE DEL TREN DE TRANSMISIÓN DE UNA TURBINA EÓLICA	VESTAS WIND SYS AS	DK 201001126 A 20101215 US 42328710 P 20101215 DK 2011050451 W 20111125	DK

México

España

Colombia

Brasil

Argentina



PUBLICACIÓN	TÍTULO	TITULAR	PRIORIDAD	PAÍS DE ORIGEN
ES 2589794 T3 20161116	DISPOSICIÓN DE ORIENTACIÓN DE UN AEROGENERADOR	AVAILON GMBH	DE 102011077613 A 20110616	DE
ES 2587612 T3 20161025	CONJUNTO PARA EL MONTAJE DE UN SISTEMA DE TRANSMISIÓN DE UNA INSTALACIÓN DE ENERGÍA EÓLICA	ZAHNRADFABRIK FRIEDRICHSHAFEN	DE 102011075953 A 20110517	DE
ES 2589039 T3 20161108	PLANTA DE ENERGÍA EÓLICA	FAR EAST FED UNIV (FEFU) THE FEDERAL STATE BUDGETARY INSTITUTION FEDERAL AGENCY FOR LEGAL PROTECTION OF MILITARY, SPECIAL AND DUAL USE INTELLECTUAL AC	RU 2011111894 A 20110329 RU 2012000220 W 20120327	RO
ES 2593135 T3 20161205	APARATO Y PROCEDIMIENTO DE OPERACIÓN DE UNA TURBINA EÓLICA EN MAR ABIERTO	GEN ELECTRIC	US 97331510 A 20101220	US
ES 2578554 A1 20160727	TURBINA Y AEROGENERADOR EÓLICO DE EJE VERTICAL PARA LA GENERACIÓN DE ENERGÍA	CLEAN & WIND SPAIN S L	ES 201530077 A 20150121	ES
ES 2579102 A2 20160804	AEROGENERADOR DE EJE VERTICAL	HIERRO PEREZ MIGUEL ANGEL	ES 201500089 A 20150204	ES
ES 2578197 T3 20160721	TURBINA EÓLICA CON SISTEMA DE VARIACIÓN DE PASO DE PALA HIDRÁULICO	VESTAS WIND SYS AS	DK 201070508 A 20101126 US 41733810 P 20101126	DK
ES 2582311 T3 20160912	PROCEDIMIENTO E INSTALACIÓN DE PRODUCCIÓN DE ENERGÍA ELÉCTRICA SUPLEMENTARIA	NATURE AND PEOPLE FIRST	FR 1057756 A 20100927 FR 2011052223 W 20110926	FR



MX
ES
CO
ES
AR

PUBLICACIÓN	TITULO	TITULAR	PRIORIDAD	PAÍS DE ORIGEN
ES 2583140 T3 20160919	UNA PALA DE AEROGENERADOR QUE TIENE UN CASQUILLO DE RAÍZ CONDUCTOR	LM WP PATENT HOLDING AS	EP 11190298 A 20111123 EP 2012072572 W 20121114	DK
ES 2588915 T3 20161107	MÉTODO DE CONTROL DE UNA CENTRAL EÓLICA	VESTAS WIND SYS AS	DK 200800913 A 20080630 US 7694408 P 20080630 EP 2009058157 W 20090630	DK
ES 2590977 T3 20161124	TORRE CON UNA COLUMNA DE HORMIGÓN PRETENSADA Y MÉTODO DE CONSTRUCCIÓN	SOLETANCHE FREYSSINET	EP 09306323 A 20091223	FR
ES 2579945 T3 20160817	MECANISMO DE BLOQUEO DE PUERTA	WOBEN PROPERTIES GMBH	DE 102010043436 A 20101104 EP 2011069242 W 20111102	DE
ES 2581427 T3 20160905	MÉTODO Y APARATO DE CONTROL	VESTAS WIND SYS AS	DK 200801776 A 20081212 US 12209008 P 20081212 EP 2009066974 W 20091211	DK
ES 2581760 T3 20160907	TURBINA EÓLICA DE EJE VERTICAL	VIMAK	FR 0407406 A 20040702 FR 2005001705 W 20050701	FR
ES 2586421 T3 20161014	PROCEDIMIENTO DE FABRICACIÓN DE UN ELEMENTO DE CARCASA DE PALA DE TURBINA EÓLICA CON UN ELEMENTO DE FIJACIÓN Y UNA PALA DE TURBINA EÓLICA CON UN ELEMENTO DE FIJACIÓN	VESTAS WIND SYS AS	GB 2004005433 W 20041229	DK

México

España

Colombia

Brasil

Argentina



PUBLICACIÓN	TÍTULO	TITULAR	PRIORIDAD	PAÍS DE ORIGEN
ES 2578021 T3 20160720	SISTEMA PARA EL CONTROL Y OPERACIÓN ELÉCTRICOS DE UNA TURBINA EÓLICA	GEN ELECTRIC	US 65080709 A 20091231	US
ES 2582039 T3 20160908	APARATO Y MÉTODO PARA FORMAR UN BORDE DE SALIDA DE UNA PALA DE TURBINA EÓLICA Y COMPONENTE DE BORDE DE SALIDA	VESTAS WIND SYS AS	DK 201070384 A 20100903 US 37259810 P 20100811 DK 2011050301 W 20110804	DK
ES 2582883 T3 20160915	ADHESIVO PARA RELLENAR JUNTAS O GRIETAS EN LAS PALAS DE ROTOR PARA AEROGENERADORES	SIKA TECH AG	EP 10196963 A 20101224 EP 2011073411 W 20111220	CH
ES 2583406 T3 20160920	PROCEDIMIENTO DE INSTALACIÓN DE UN INSERTO DE LA BANDA DE CORTADURA DENTRO DE UN CONJUNTO DE LA PALA DEL ROTOR SEGMENTADA	GEN ELECTRIC	US 201314012192 A 20130828	US
ES 2584192 T3 20160926	SISTEMA DE REFRIGERACIÓN AUXILIAR Y MÉTODO DE ACTUACIÓN	GAMESA INNOVATION & TECH S L	ES 200901982 A 20091009	ES
ES 2584939 T3 20160930	MOLDE PARA LA FABRICACIÓN DE PALAS DE TURBINA EÓLICA	VESTAS WIND SYS AS	DK 200970133 A 20090929 US 24670009 P 20090929	DK
ES 2585403 T3 20161005	ALMACENAMIENTO DE ENERGÍA Y CONTROL DE FRECUENCIA DE AEROGENERADOR	GEN ELECTRIC	US 4739408 A 20080313	US
ES 2587327 T3 20161024	SISTEMA DE REGULACIÓN PARA UNA INSTALACIÓN DE ENERGÍA EÓLICA	GEN ELECTRIC	DE 10011393 A 20000309	US
ES 2589119 T3 20161110	APARATO Y PROCEDIMIENTO DE CONTROL DE ASPA PARA AEROGENERADOR, Y AEROGENERADOR QUE LO USA	DOOSAN HEAVY IND & CONSTRUCTION CO LTD	KR 20140000355 A 20140102	KR



MX

ES

CO

ES

AR

PUBLICACIÓN	TITULO	TITULAR	PRIORIDAD	PAÍS DE ORIGEN
ES 2575709 T3 20160630	SOPORTE DE PALA	A2SEA AS	DK 201170194 A 20110420 DK 2012050132 W 20120420	DK
ES 2576379 T3 20160707	AEROGENERADOR ASÍ COMO PROCEDIMIENTO PARA EL APAGADO CONTROLADO DE UN AEROGENERADOR	SENVION GMBH	DE 102010045699 A 20100916	DE
ES 2577404 T3 20160714	PALA PARA TURBINA EÓLICA Y MÉTODO DE MONTAJE DE LA PALA	ENEL GREEN POWER S P A	IT RM20110517 A 20110930 US 201161548078 P 20111017 EP 2012069200 W 20120928	IT
ES 2577530 T3 20160715	PROCEDIMIENTO Y SISTEMA PARA CONTROLAR EL FUNCIONAMIENTO DE UNA TURBINA EÓLICA	VESTAS WIND SYS AS	DK 200970011 A 20090525 US 18108209 P 20090526	DK
ES 2581995 T3 20160908	GENERADOR EÓLICO QUE COMPRENDE UNA PLATAFORMA FLOTANTE DE SOPORTE	MONTALTI MIRKO	IT GE20110108 A 20110929 EP 2012068906 W 20120926	IT
ES 2584036 T3 20160923	PALA DE ROTOR DE UNA INSTALACIÓN DE ENERGÍA EÓLICA CON UN BORDE TRASERO DE PERFIL GRUESO	NORDEX ENERGY GMBH	EP 11007613 A 20110919	DE
ES 2589908 T3 20161117	PARQUE EÓLICO QUE TIENE UNA FUENTE DE ALIMENTACIÓN AUXILIAR	VESTAS WIND SYS AS	EP 08253082 A 20080919	DK
ES 2575207 T3 20160627	GENERADOR DE ENERGÍA EÓLICA QUE TIENE PALAS DE LA TURBINA EÓLICA VARIABLES	LEE IN-NAM	KR 20100023951 A 20100317 KR 20100014146 A 20100217	KR
ES 2590533 T3 20161122	COJINETE DE PEDESTAL CON CAPACIDAD DE AMORTIGUACIÓN PARA TURBINAS EÓLICAS	FM ENERGIE GMBH & CO KG	EP 04002989 A 20040211	DE

México

España

Colombia

Brasil

Argentina



PUBLICACIÓN	TÍTULO	TITULAR	PRIORIDAD	PAÍS DE ORIGEN
ES 2577019 T3 20160712	DISPOSITIVO DE UNA CENTRAL	HASSAVARI NADER	NO 20093591 A 20091223 NO 20100589 A 20100423 NO 2010000471 W 20101217	NO
ES 2588914 T3 20161107	DISPOSITIVO DE ENSAYO PARA SOMETER A ENSAYO PALAS PARA UNA TURBINA EÓLICA	VESTAS WIND SYS AS	DK 200800906 A 20080630 US 13369408 P 20080630 EP 2009058141 W 20090630	DK
ES 2589798 T3 20161116	UN SISTEMA DE ENGRANAJES PARA UNA TURBINA EÓLICA	VESTAS WIND SYS AS	US 42336010 P 20101215 DK 201070547 A 20101215 DK 2011050482 W 20111215	DK
ES 2575525 T3 20160629	PALA DE ROTOR DE UNA INSTALACIÓN DE ENERGÍA EÓLICA ASÍ COMO PROCEDIMIENTO PARA LA FABRICACIÓN DE UNA PALA DE ROTOR DE UNA INSTALACIÓN DE ENERGÍA EÓLICA	SENVION GMBH	DE 102009033164 A 20090713 EP 2010003585 W 20100615	DE
ES 2575672 T3 20160630	TORRE MODULAR Y PROCEDIMIENTO DE ENSAMBLAJE DE LA MISMA	GEN ELECTRIC	US 201113009326 A 20110119	US
ES 2576848 T3 20160711	GALERÍA DE TRABAJO Y ASCENSOR PARA TURBINA EÓLICA	WOBLEN PROPERTIES GMBH	DE 202010011397 U 20100813 EP 2011060219 W 20110620	DE
ES 2577111 T3 20160713	DISPOSITIVO DE CONEXIÓN PARA UN SISTEMA DE PROTECCIÓN CONTRA RAYOS DE UNA TURBINA EÓLICA	SUZLON ENERGY GMBH	DE 102012205208 A 20120330 EP 2013056675 W 20130328	DE
ES 2578428 A1 20160726	SISTEMA Y MÉTODO PARA OBTENER ENERGÍA DE UN FLUIDO	MEDRANO SANCHEZ CARLOS	ES 201530090 A 20150123	ES



MX

ES

CO

ES

AR

PUBLICACIÓN	TÍTULO	TITULAR	PRIORIDAD	PAÍS DE ORIGEN
ES 2583015 T3 20160916	PROCEDIMIENTO PARA LA FABRICACIÓN DE UN COMPONENTE DE PALA DE ROTOR DE INSTALACIÓN DE ENERGÍA EÓLICA CON UN LARGUERO PRINCIPAL PREFABRICADO	NORDEX ENERGY GMBH	EP 11007250 A 20110907	DE
ES 2584965 T3 20160930	CONJUNTO DE CIRCUITOS PILOTO PARA CONTROLAR LA PUESTA EN BANDERA DE EMERGENCIA DE UNA TURBINA EÓLICA	VESTAS WIND SYS AS	DK 201070512 A 20101126 US 41733710 P 20101126	DK
ES 2589384 T3 20161114	MÉTODO DE OPERACIÓN DE UNA TURBINA EÓLICA CON SALIDA DE POTENCIA MEJORADA	VESTAS WIND SYS AS	US 35058110 P 20100602 DK 201070236 A 20100602 DK 2011050183 W 20110531	DK
ES 2589597 T3 20161115	SISTEMA DE COMPENSACIÓN PARA UN ROTOR	SGURRCONTROL LTD	GB 0723620 A 20071203 GB 2008003988 W 20081201	GB
ES 2578638 T3 20160728	SISTEMA DE GUIÑADA PARA UN AEROGENERADOR	GE WIND ENERGY (NORWAY) AS	SE 0950127 A 20090305 US 18621109 P 20090611 EP 2010052863 W 20100305	NO
ES 2580039 T3 20160818	TURBINA EÓLICA PROVISTA DE UN FRENO DE GUIÑADA	S B PATENT HOLDINGS APS	EP 13169205 A 20130524 EP 2013077751 W 20131220	DK
ES 2582009 T3 20160908	PROCEDIMIENTO PARA ERIGIR UNA TORRE Y TORRE	WOBEN PROPERTIES GMBH	DE 102009019709 A 20090505 EP 2010056087 W 20100505	DE
ES 2590653 T3 20161123	PALA DE TURBINA EÓLICA QUE TIENE UN SEPARADOR DE CAPA LÍMITE O UN DESVIADOR DE FLUJO	LM WP PATENT HOLDING AS	EP 12177815 A 20120725 EP 2013065579 W 20130724	DK



PUBLICACIÓN	TÍTULO	TITULAR	PRIORIDAD	PAÍS DE ORIGEN
ES 2591209 T3 20161125	PALA DE TURBINA EÓLICA CON DISPOSITIVO DE REDUCCIÓN DE RUIDO	SIEMENS AG	EP 12185651 A 20120924 EP 2013053799 W 20130226	DE
ES 2591234 T3 20161125	GENERADORES DE TURBINA EÓLICA QUE TIENEN SISTEMAS ASISTIDOS DE REFRIGERACIÓN Y PROCEDIMIENTOS DE REFRIGERACIÓN	GEN ELECTRIC	US 38573006 A 20060322	US
ES 2592891 T3 20161202	TORRE DE HORMIGÓN SEGMENTADA PARA GENERADORES EÓLICOS Y MÉTODO DE MONTAJE DE LA MISMA	CORTINA-CORDERO ALEJANDRO CORTINA-ORTEGA JOSE PABLO CORTINA-CORDERO JOSE PABLO	IB 2007003319 W 20071102 IB 2008002928 W 20081101	ES
ES 2593252 T3 20161207	AEROGENERADOR CON UN CONTROL ACTIVO DEL ÁNGULO DE PASO DE LAS PALAS DURANTE UNA SITUACIÓN DE MARCHA EN VACÍO	GAMESA INNOVATION & TECH S L	ES 201001394 A 20101029	ES
ES 2576035 T3 20160705	PALA DE ROTOR DE UNA INSTALACIÓN DE ENERGÍA EÓLICA, PROCEDIMIENTO PARA LA FABRICACIÓN DE UNA PALA DE ROTOR ASÍ COMO PAREJA DE BANDAS PARA UNA PALA DE ROTOR	SENVION GMBH	DE 102009033165 A 20090713 EP 2010003584 W 20100615	DE
ES 2576060 T3 20160705	PROCEDIMIENTO PARA EL FUNCIONAMIENTO DE UN AEROGENERADOR	SENVION GMBH	DE 102010002203 A 20100222 EP 2011000292 W 20110125	DE
ES 2582215 T3 20160909	GÓNDOLA DE TURBINA EÓLICA QUE COMPRENDE UN CONJUNTO DE INTERCAMBIADOR DE CALOR	VESTAS WIND SYS AS	DK 200970237 A 20091201 US 26554609 P 20091201 EP 2010068642 W 20101201	DK

MX

ES

CO

ES

AR



PUBLICACIÓN	TITULO	TITULAR	PRIORIDAD	PAÍS DE ORIGEN
ES 2587567 T3 20161025	SISTEMA DE SEGURIDAD PARA UN AEROGENERADOR	SSB WIND SYSTEMS GMBH & CO KG	DE 102012011242 A 20120606 EP 2013061366 W 20130603	DE
ES 2587829 T3 20161027	PALA DE ROTOR DE PLANTA DE ENERGÍA EÓLICA CON PROFUNDIDAD DE PALA VARIABLE	NORDEX ENERGY GMBH	EP 11001581 A 20110225	DE
ES 2588352 T3 20161102	MÉTODO Y SISTEMA PARA LA SUSTITUCIÓN DE COMPONENTES DEL AEROGENERADOR	GAMESA INNOVATION & TECH S L	US 201313963540 A 20130809	US
ES 2592939 T3 20161202	MEJORAS RESPECTO A TURBINAS EÓLICAS	VESTAS WIND SYS AS	US 36753510 P 20100726 GB 201012478 A 20100726 DK 2011050291 W 20110726	DK
ES 2593134 T3 20161205	DISPOSITIVO Y UNIDAD DE MOLDE PARA LA FABRICACIÓN DE PALAS DE ROTOR PARA INSTALACIONES DE ENERGÍA EÓLICA Y PROCEDIMIENTO DE FABRICACIÓN	SENVION GMBH	DE 102010003296 A 20100325	DE
ES 2583174 A1 20160919	CARCASA ENVOLVENTE PARA TURBINAS EÓLICAS DE EJE VERTICAL	GUERRERO DIEZ JULIÁN	ES 201500201 A 20150318	ES
ES 2593267 A1 20161207	PLANTA OFFSHORE DE CONVERSIÓN DE ENERGÍAS EÓLICA Y UNDIMOTRIZ A ELÉCTRICA	UNIV DA CORUNA	ES 201500424 A 20150605	ES
ES 2584919 A1 20160930	SISTEMA MOVIL AUTONOMO, ESCALABLE, AUTO DESPLEGABLE, MONITORIZABLE Y REPROGRAMABLE DE FORMA REMOTA, DE GENERACION DE ENERGIA ELECTRICA	KEMTECNIA TECNOLOGÍA QUÍMICA Y RENOVABLES S L	ES 201630500 A 20160420	ES

México

España

Colombia

Brasil

Argentina



PUBLICACIÓN	TÍTULO	TITULAR	PRIORIDAD	PAÍS DE ORIGEN
ES 2589185 A1 20161110	SISTEMA PARARRAYOS PARA PALAS DE AEROGENERADORES CON COMPONENTES ESTRUCTURALES CONDUCTORES	GAMESA INNOVATION & TECH S L	ES 201500337 A 20150508	ES
ES 2587794 A1 20161026	RECUPERADOR DE LA ENERGIA CINETICA DEL AIRE EXTERIOR EN VEHICULOS Y MECANISMOS EN MOVIMIENTO	TORIBIO LOPEZ- LUCENDO INOCENTE	ES 201531797 A 20160314	ES
ES 2592323 A1 20161129	RECEPTOR DE RAYOS PARA UNA PALA DE AEROGENERADOR	GAMESA INNOVATION & TECH S L	ES 201500381 A 20150526	ES
ES 2594452 A1 20161220	SISTEMA PARARRAYOS PARA PALAS DE AEROGENERADOR CON UN ÁREA EFECTIVA DE INYECCIÓN EN LAMINADOS DE FIBRA DE CARBONO Y UNA DISTRIBUCIÓN EQUILIBRADA DE LA INTENSIDAD Y EL VOLTAJE DE LAS CORRIENTES DE RAYO ENTRE DISTINTOS CAMINOS CONDUCTORES	GAMESA INNOVATION & TECH S L	ES 201500449 A 20150617	ES
ES 2580328 A1 20160823	SISTEMA DE ACONDICIONAMIENTO DE CONSTRUCCIONES DESTINADAS A ALOJAR INSTALACIONES Y METODO PARA DICHO SISTEMA	KUCHARSKA MALGORZATA IZABELA	ES 201530067 A 20150120	PL
ES 2586104 A1 20161011	SISTEMA PARA LA PRODUCCIÓN DE HIDRÓGENO A PARTIR DEL AGUA MARINA	BOUND 4 BLUE S L	ES 201530306 A 20150310	ES



MX

ES

CO

ES

AR



MÉXICO

PUBLICACIÓN	TÍTULO	TITULAR	PRIORIDAD	PAÍS DE ORIGEN
MX/a/2015/001586	SISTEMA DE RECUPERACIÓN DE ENERGÍA PARA CHIMENEAS DE TIRO FORZADO BASADO EN UN SISTEMA EÓLICO	GS DE MEXICO S DE RL DE CV	MX20150001586 20150126	MX
MX/a/2016/000017	AEROGENERADOR CON UN SISTEMA DE POSICIONAMIENTO DEL ROTOR	GAMESA INNOVATION & TECHNOLOGY, S.L.	ESP201401039 24/12/2014	ES
MX/a/2015/017059	ALA CON OPERACION BIMODA	KITE GEN RESEARCH S.R.L.	ITTO2013A000481 12/06/2013	IT
MX/a/2015/001535	GEOMETRIA DE ALABE PARA ROTORES EOLICOS TIPO SAVONIUS HELICOIDA	UGUSTO LEON CASTILLO, SERVICIO Y MANTENIMIENTO S.A. DE C.V.	MX20150001535 20150203	MX
MX/a/2014/016009	GENERADOR EOLICO ESFÉRICO DE EJE VERTICAL	REGIO METROLOGY, S.A. DE C.V.	MX20140016009 20141219	MX
MX/a/2016/005380	METODO PARA LA OPERACION DE UNA PLANTA DE ENERGIA EOLICA	WOBBEN PROPERTIES GMBH	DE10 2013 222 452.4 05/11/2013	DE
MX/a/2016/001487	TORRE DE GENERACION DE ENERGIA EOLICA PROVISTA CON TURBINA DE VIENTO TIPO GIROMILL	ODIN ENERGY CO., LTD.	KR10-2013-0091877 02/08/2013; KR10-2013-0157070 17/12/2013; KR10-2013- 0157071 17/12/2013; KR10-2013-0157075 17/12/2013	KR
MX/a/2016/001491	TORRE DE GENERACION DE ENERGIA EOLICA	ODIN ENERGY CO., LTD.	KR10-2013-0091876 02/08/2013	KR

México

España

Colombia

Brasil

Argentina



PUBLICACIÓN	TITULO	TITULAR	PRIORIDAD	PAÍS DE ORIGEN
MX/a/2016/002 256	TORRE CRUCIFORME	TINDALL CORPORATION	US14/106,422 13/12/2013; US14/313,207 24/06/2014; US61/868,901 [74] 22/08/2013	US
MX/a/2016/005 171	TURBINA EOLICA CON ARREGLO DE ENGRANAJE DE IMPULSION POR BANDA	VESTAS WIND SYSTEMS A/S	DKPA 2013 70606 22/10/2013	DK
MX/a/2016/009 546	APARATO PARA EXTRAER ENERGIA DEL FLUJO DE FLUIDO	KITEFARMS LLC	US14/170,255 31/01/2014	US
MX/a/2015/006 314	AEROGENERADOR VERTICAL PARA LA GENERACIÓN DE ENERGÍA ELÉCTRICA A PARTIR DE ENERGÍA EÓLICA DE BAJA VELOCIDAD	JORGE ENRIQUE NIOCHET CASABONA; ROBERTO NILA HIGUERA; JOSE DE JESUS GALVEZ CAZARES	MX20150006314 20150520	MX
MX/a/2016/005 894	SISTEMA PARARRAYOS PARA PALAS DE AEROGENERADORES CON COMPONENTES ESTRUCTURALES CONDUCTORES	GAMESA INNOVATION & TECHNOLOGY, S.L.	ESP201500337 08/05/2015	ES
MX/a/2015/007 220	GENERADOR DE ENERGIA ELECTRICA MEDIANTE TUBOS TIPO BUFADORA	JULIO CESAR ANGULO GARCIA	MX20150007220 20150513	MX
MX/a/2016/012 537	MOLINO DE VIENTO COLGANTE AUTO ORIENTABLE	STEPHEN F. COWAP	US61/970,682 26/03/2014	US
MX/a/2016/005 272	MATERIAL COMPUESTO DE ABSORCION DE MICROONDAS PARA APLICACIONES DE PALETAS DE TURBINAS	NANYANG TECHNOLOGICAL UNIVERSITY [SG]; GAMESA INNOVATION & TECHNOLOGY, S.L.	US61/895,085 24/10/2013	US



MX
ES
CO
ES
AR

JUNIO 2017

Este Boletín fue publicado por:



México

España

Colombia

Brasil

Argentina

