

Bacia do Alto Piranhas

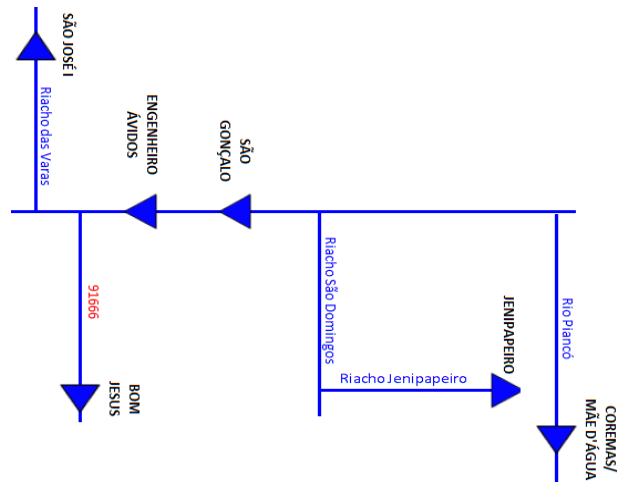

Num.	Açude	Município	Capacidade (m ³)	%	Vol.Atual	Data
1	Eng ^o Ávidos	Cajazeiras	293.617.376	17,91	52.610.595	12/11/2018
2	São Gonçalo	Sousa	40.582.277	37,41	15.185.520	13/11/2018

Bacia do Rio do Peixe

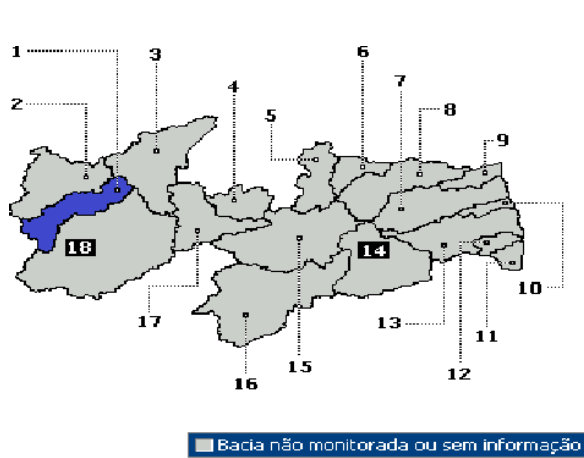
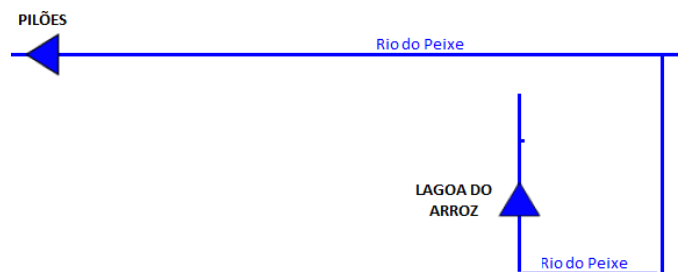
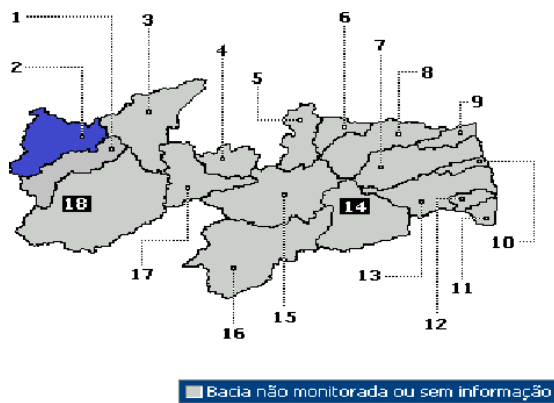

Num.	Açude	Município	Capacidade (m ³)	%	Vol.Atual	Data
1	Coremas (Estevam Marinho)	Coremas	744.144.694	9,49	70.642.219	13/11/2018
2	Pilões	São João do Rio do Peixe	7.888.854	37,77	2.979.975	12/11/2018
3	Lagoa do Arroz	Cajazeiras	80.388.537	13,57	10.888.822	13/11/2018

Bacia do Médio Piranhas

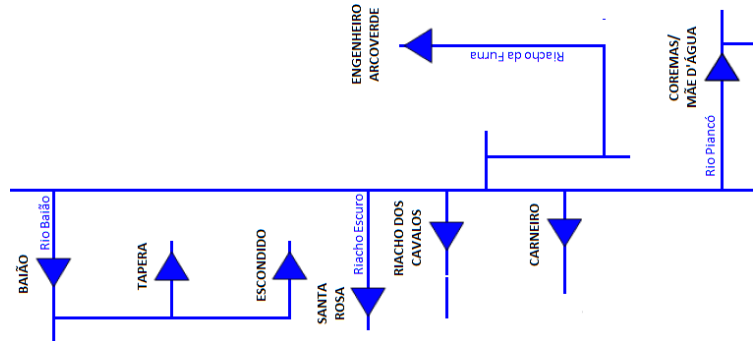
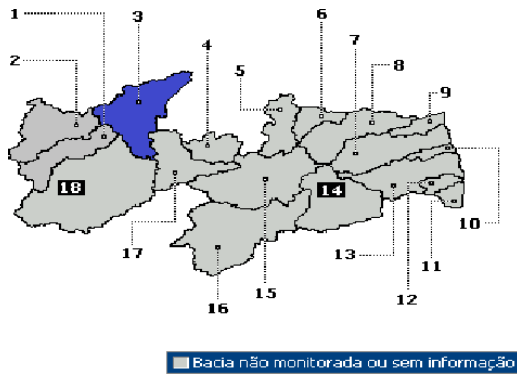

Num.	Açude	Município	Capacidade (m³)	%	Vol.Atual	Data
1	Engº Arco Verde (Condado)	Condado	36.834.375	15,75	5.801.570	08/11/2018
2	Riacho dos Cavalos	Catolé do Rocha	17.699.000	6,63	1.174.150	12/11/2018
3	São Pedro	Campina Grande	3.954.479	27,56	1.089.854	30/09/2018
4	Escondido	Belém do Brejo da Cruz	16.579.250	39,79	6.597.633	09/11/2018

Bacia do Seridó 1

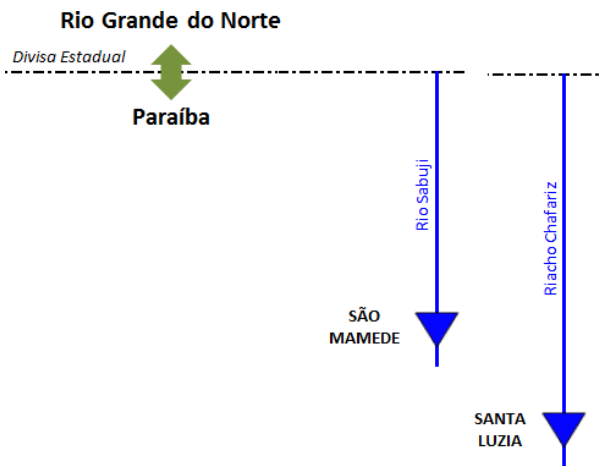
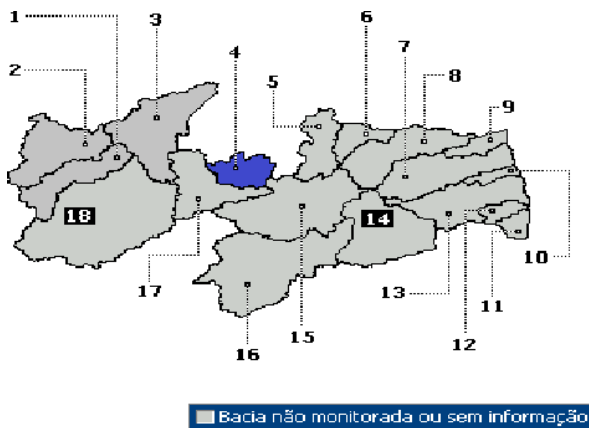

Num.	Açude	Município	Capacidade (m³)	%	Vol.Atual	Data
1	Santa Luzia	Santa Luzia do Sabugi	11.960.250	27,68	3.310.618	13/11/2018
2	São Mamede	São Mamede	15.791.280	3,52	556.470	11/11/2018

Bacia do Curimataú

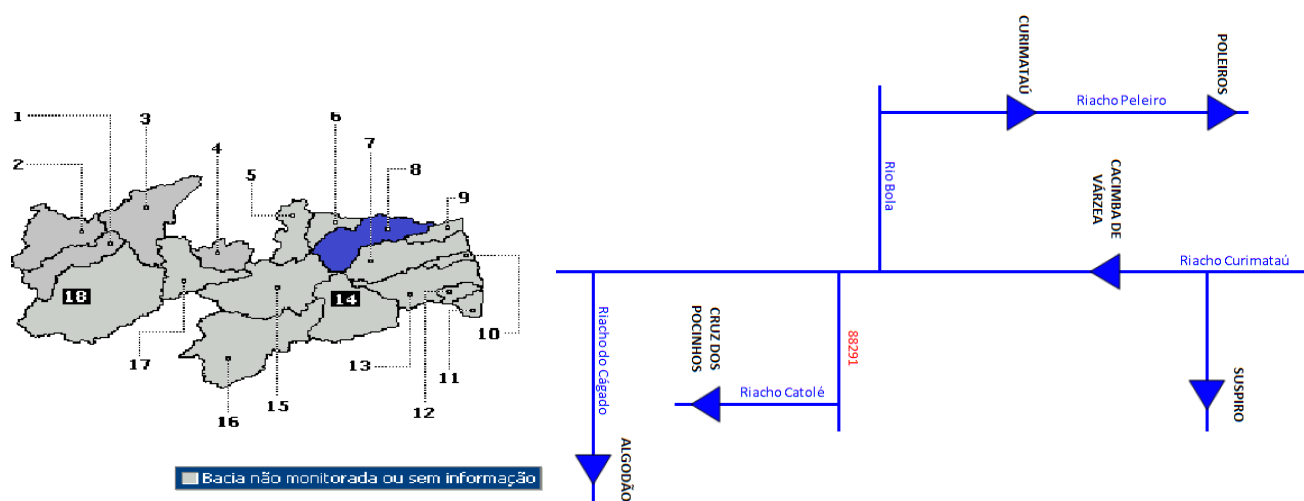

Num.	Açude	Município	Capacidade (m³)	%	Vol.Atual	Data
1	Algodoes	Remigio	1.025.000	8,88	91,100	30/09/2018
2	Fragoso	Solânea	300.000	7,70	23.100	30/08/2018
3	Tribofe	Belém	196.000	7,70	15.092	30/08/2018
4	Curimataú	São Mamede	15.791.000	0	0	30/08/2018

Bacia do Médio Paraíba

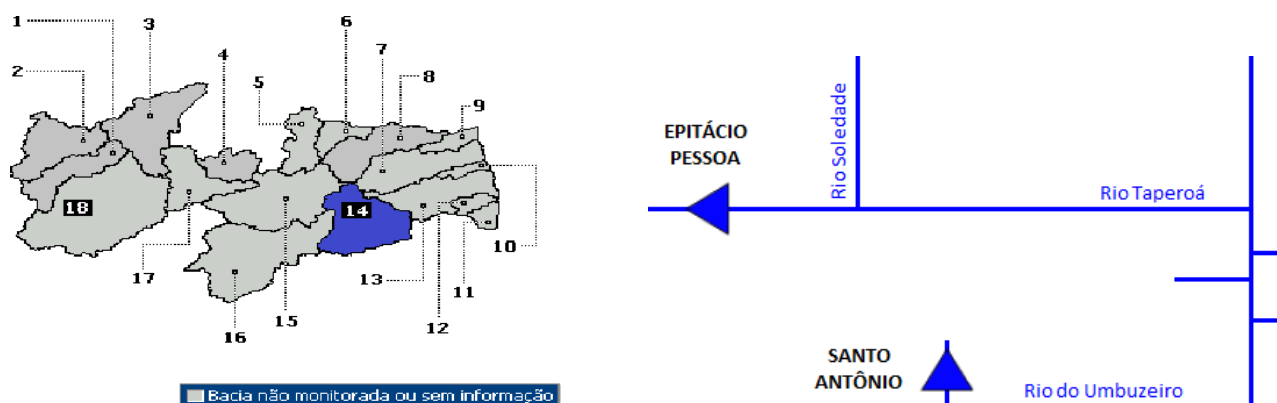

Num.	Açude	Município	Capacidade (m³)	%	Vol.Atual	Data
1	Boqueirão (Epitácio Pessoa)	Campina Grande	466.525.964	22,23	103.738.973	13/11/2018
2	Gado Bravo	Aroeiras	682.600	11,45	78.157	30/08/2018
3	Barra do Xandu	Cabaceiras	928.000	11,45	106.256	30/08/2018

4	Brabo	Cabaceiras	687.000	11,45	78.661	30/08/2018
5	Cruz do riacho	Umbuzeiro	782.000	11,45	89.539	30/08/2018
6	Bodocongó	Campina Grande	1.020.000	11,45	116.790	30/08/2018
7	Riacho Santo Antonio	Cabaceiras	6.834.000	1,20	81.860	12/11/2018

Bacia do Taperoá

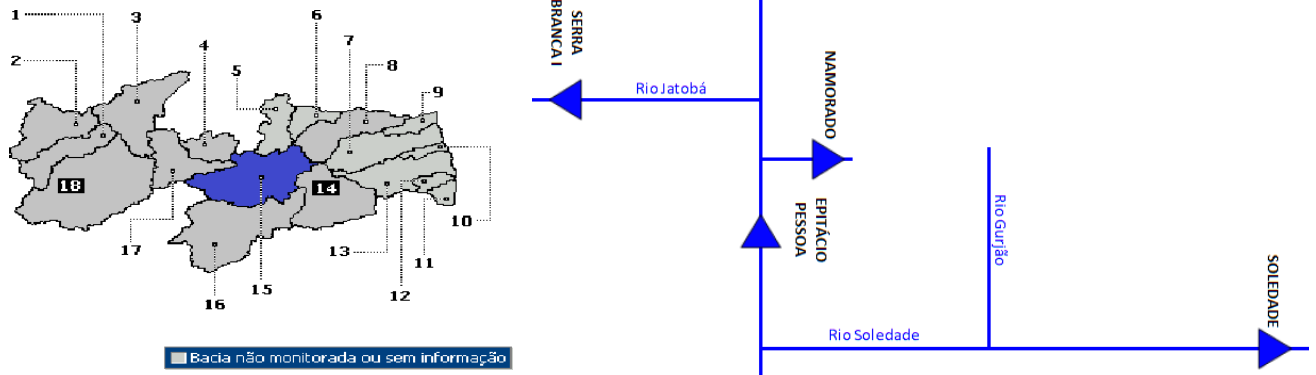

Num.	Açude	Município	Capacidade (m³)	%	Vol.Atual	Data
1	Batalhão	Taperoá	267.000	28,72	76.682	30/08/2018
2	Cruz de Pocinhos	Pocinhos	3.917.600	28,72	1.125.134	30/08/2018
3	Lagoa do Meio	Tapeorá	6.647.875	69,85	4.643.537	12/11/2018
4	Negrinhos	Soledade	611.000	28,72	175.479	30/08/2018
5	Serra Branca	Serra Branca	2.117.062	20,18	427.325	13/11/2018
6	Soledade	Soledade	27.058.000	4,29	1.195.065	09/11/2018

Bacia do Alto Paraíba

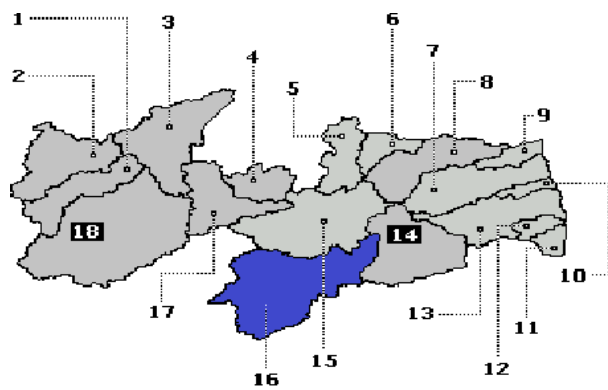

■ Bacia não monitorada ou sem informação

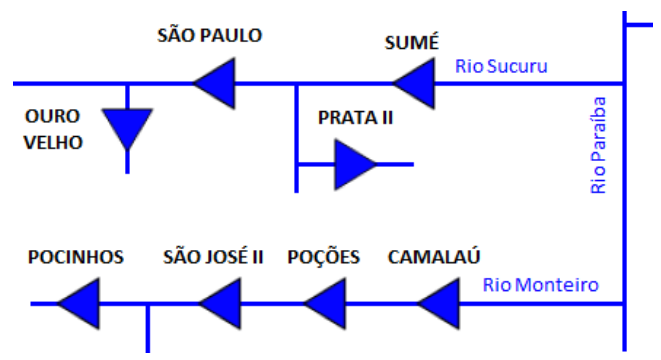

Num.	Açude	Município	Capacidade (m³)	%	Vol.Atual	Data
1	Congo	Congo	6.725.500	22,83	1.535.431	30/08/2018
2	Poções	Monteiro	29.861.562	9,13	2.727.685	12/11/2018
3	Sumé	Sumé	44.864.100	4,99	2.238.637	13/11/2018

Bacia do Espinharas

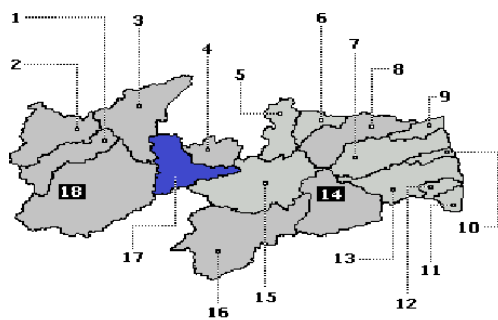

■ Bacia não monitorada ou sem informação

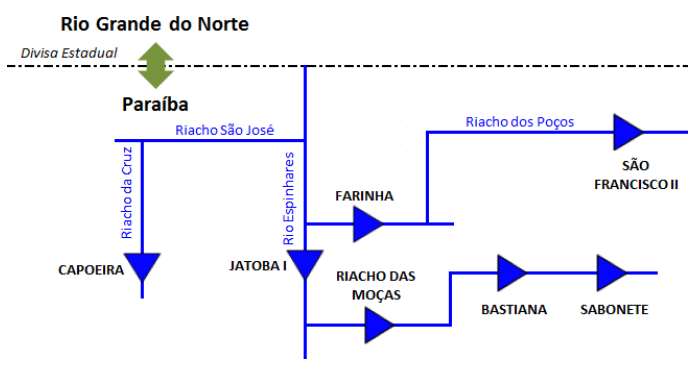

Num.	Açude	Município	Capacidade (m³)	%	Vol.Atual	Data
1	Jatobá I	Patos	17.516.000	2,39	419.186	13/11/2018
2	Poços	Teixeira	2.000.000	14,58	291.600	30/08/2018

Bacia do Piancó

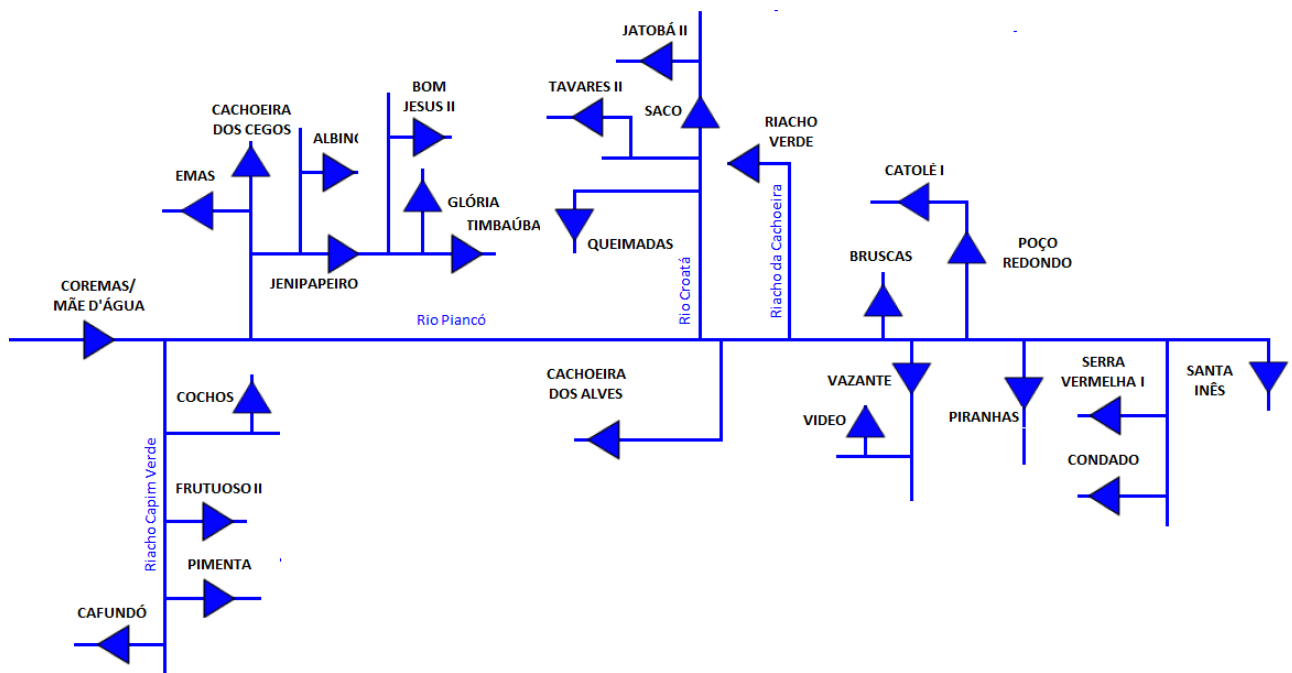
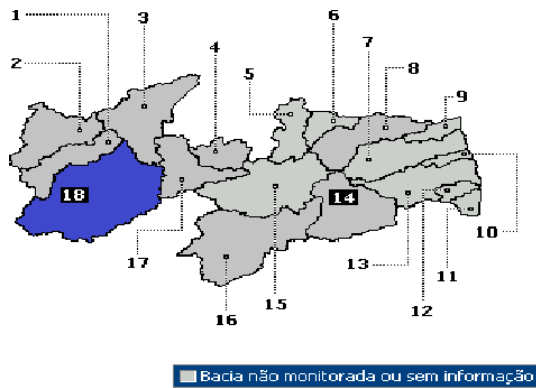

Num.	Açude	Município	Capacidade (m ³)	%	Vol.Atual	Data
1	Cedro II	Princesa Izabel	500.000	17,78	88.900	30/08/2018
2	Jatobá II	Princesa Izabel	6.906.634	10,14	700.884	12/11/2018
3	Macapá	Princesa Izabel	2.656.000	22,31	592.755	11/09/2015
4	Mãe d'água	Coremas	545.017.499	7,33	39.965.900	13/11/2018
5	Santa Inês	Cabaceira	29.684.040	31,05	9.219.750	13/11/2018