

Bacia do Alto Piranhas

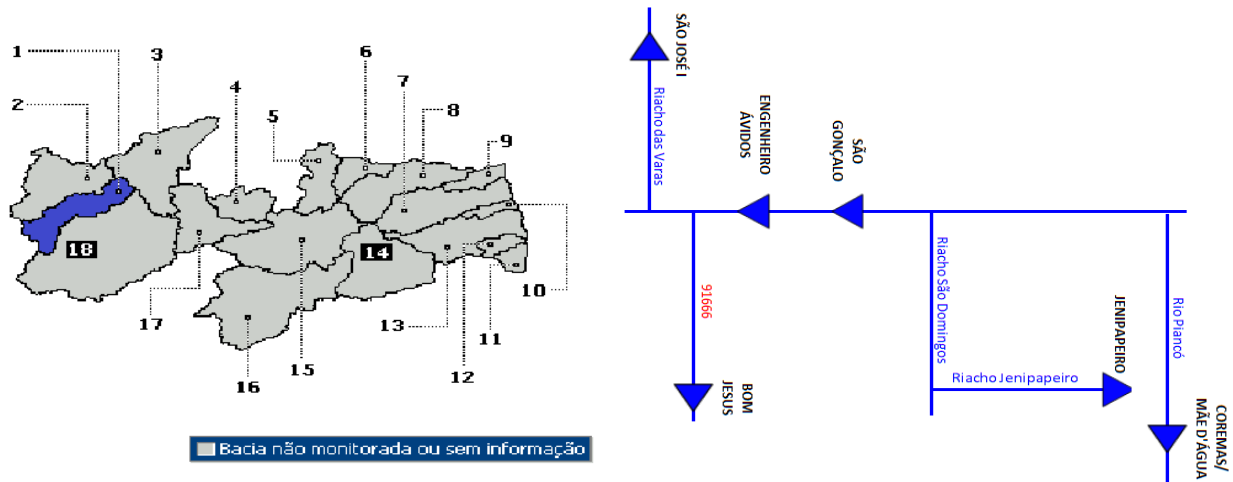

Num.	Açude	Município	Capacidade (m ³)	%	Vol.Atual	Data
1	Eng ^o Ávidos	Cajazeiras	255.000.000	25,20	64.268.400	28/06/2018
2	São Gonçalo	Sousa	44.600.000	47,11	21.012.100	28/06/2018

Bacia do Rio do Peixe

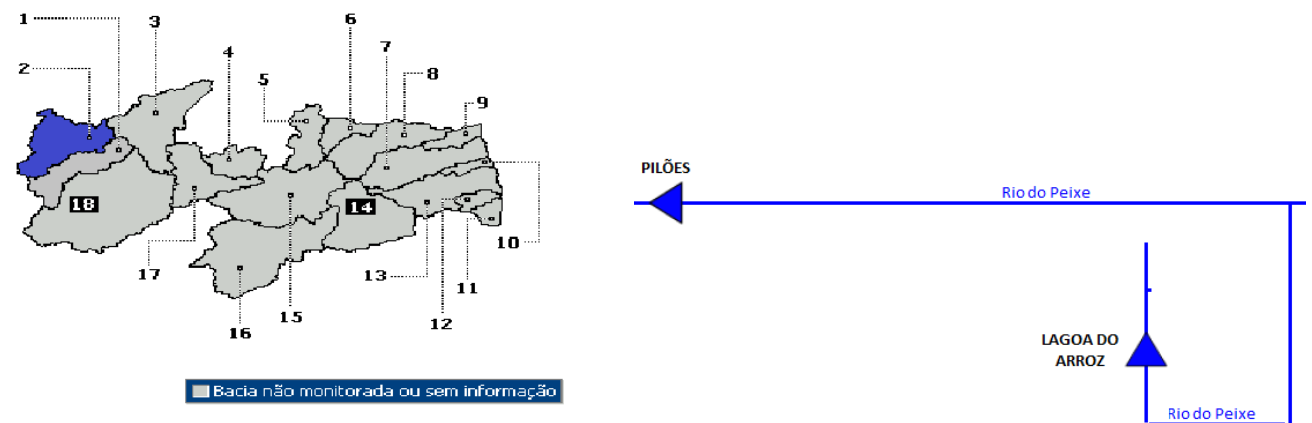

Num.	Açude	Município	Capacidade (m ³)	%	Vol.Atual	Data
1	Curema (Estevam Marinho)	Curemas	720.000.000	16,27	117.165.709	07/06/2018
2	Pilões	São João do Rio do Peixe	13.000.000	83,97	10.915.790	28/06/2018
3	Lagoa do Arroz	Cajazeiras	80.220.750	20,54	16.473.575	28/06/2018

Bacia do Médio Piranhas

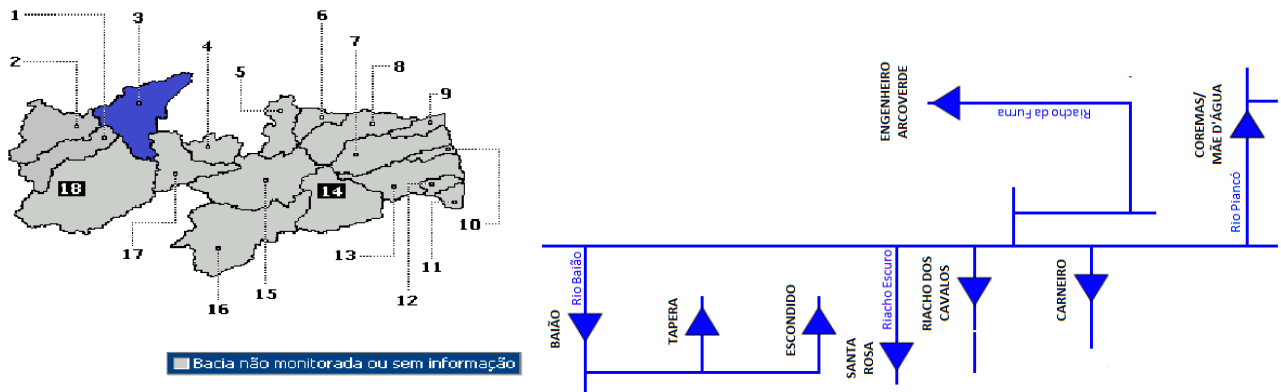

Num.	Açude	Município	Capacidade (m³)	%	Vol.Atual	Data
1	Engº Arco Verde (Condado)	Condado	35.000.000	21,62	7.964.835	28/06/2018
2	Riacho dos Cavalos	Catolé do Rocha	17.699.000	16,92	2.993.857	25/06/2018
3	São Pedro	Campina Grande	3.954.479			
4	Escondido	Belém do Brejo da Cruz	16.579.250	60,13	9.968.385	27/06/2018

Bacia do Seridó 1

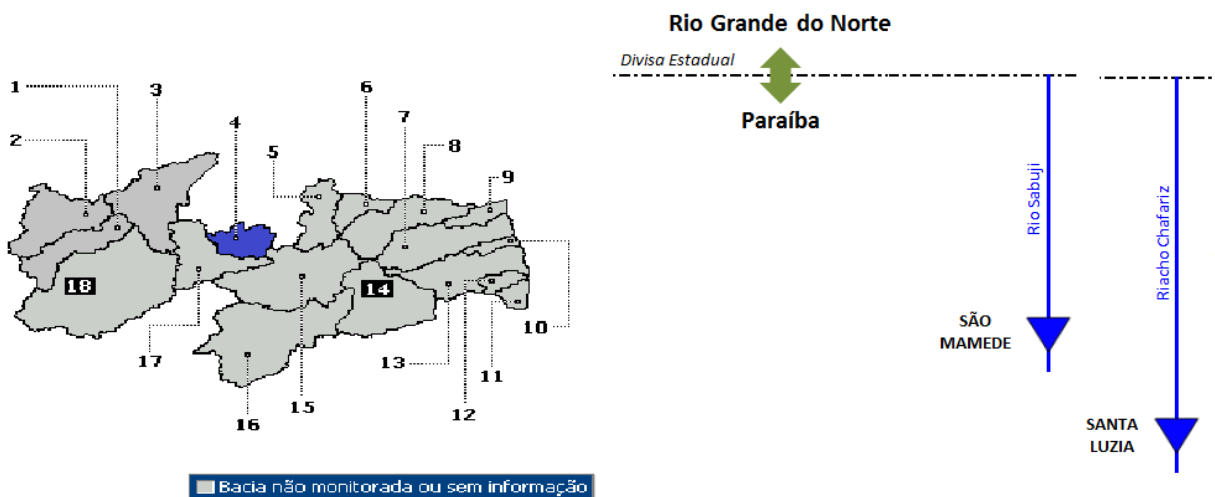

Num.	Açude	Município	Capacidade (m³)	%	Vol.Atual	Data
1	Santa Luzia	Santa Luzia do Sabugi	11.960.250	41,41	4.952.677	28/06/2018
2	São Mamede	São Mamede	15.791.000	7,66	1.210.326	26/06/2018

Bacia do Curimataú

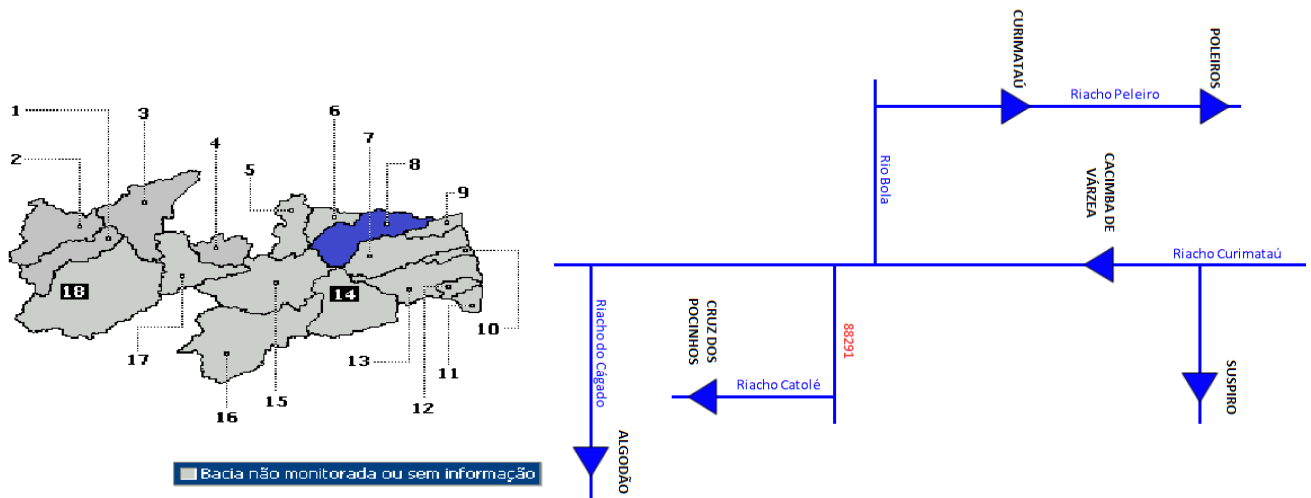

Num.	Açude	Município	Capacidade (m³)	%	Vol.Atual	Data
1	Algodoes	Remigio	1.025.000	0	0	13/03/2017
2	Fragoso	Solânea	300.000			
3	Tribofe	Belém	196.000			
4	Curimataú	São Mamede	15.791.000	0	0	06/03/2018

Bacia do Médio Paraíba

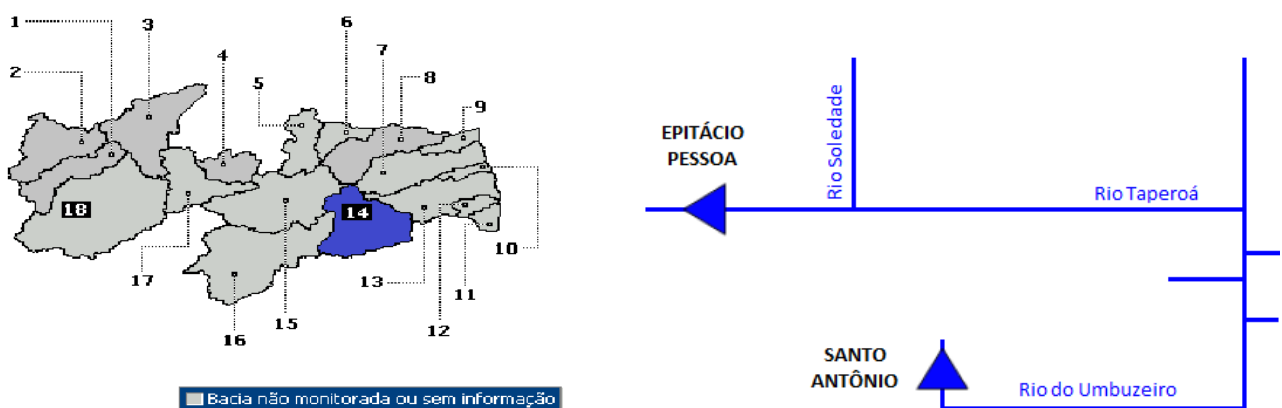

Num.	Açude	Município	Capacidade (m³)	%	Vol.Atual	Data
1	Boqueirão (Epitácio Pessoa)	Campina Grande	411.686.287	33,43	137.645.354	28/06/2018



BOLETIM DE RECURSOS HÍDRICOS

2	Gado Bravo	Aroeiras	682.600			
3	Barra do Xandu	Cabaceiras	928.000			
4	Brabo	Cabaceiras	687.000			
5	Cruz do riacho	Umbuzeiro	782.000			
6	Bodocongó	Campina Grande	1.020.000			
7	Riacho Santo Antonio	Cabaceiras	6.834.000	3,93	268.375	12/06/2018

Bacia do Taperoá

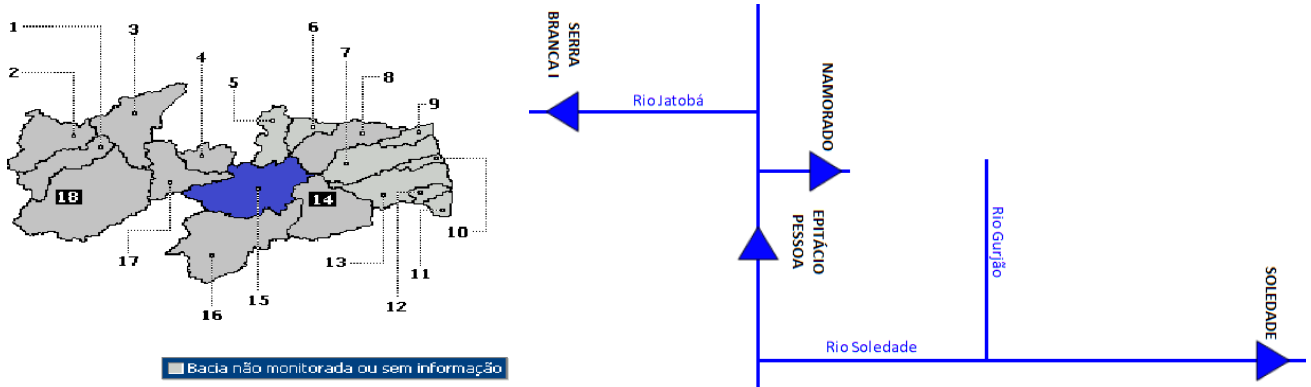

Num.	Açude	Município	Capacidade (m³)	%	Vol.Atual	Data
1	Batalhão	Taperoá	267.000			
2	Cruz de Pocinhos	Pocinhos	3.917.600			
3	Lagoa do Meio	Taperoá	6.647.875	95,57	6.353.295	26/06/2018
4	Negrinhos	Soledade	611.000			
5	Serra Branca	Serra Branca	2.117.062	32,79	694.122	28/06/2018
6	Soledade	Soledade	27.058.000	7,88	2.131.640	27/06/2018

Bacia do Alto Paraíba

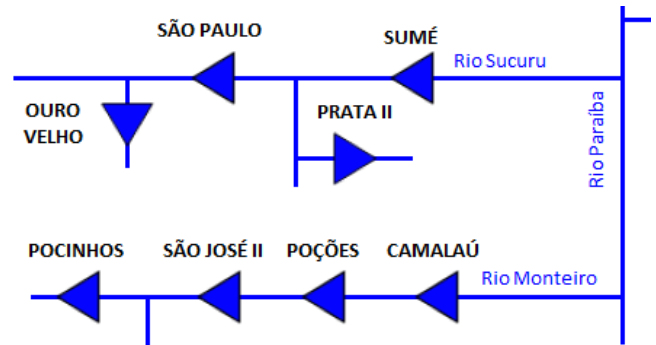
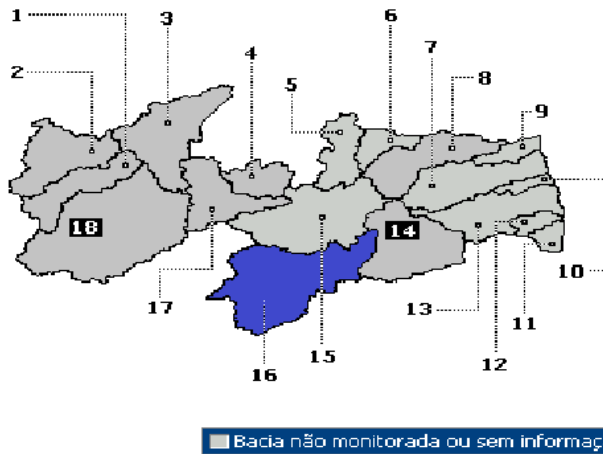

Num.	Açude	Município	Capacidade (m³)	%	Vol.Atual	Data
1	Congo	Congo	6.725.500			
2	Poções	Monteiro	29.861.562	2,19	652.763	27/06/2018
3	Sumé	Sumé	44.864.100	10,88	4.881.875	28/06/2018

Bacia do Espinharas

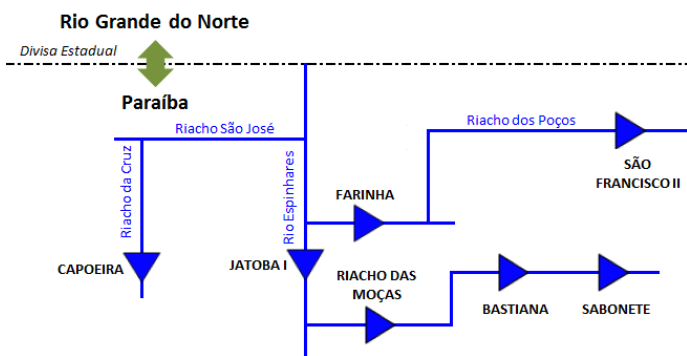
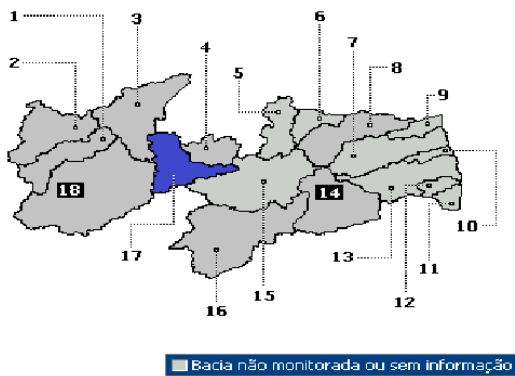

Num.	Açude	Município	Capacidade (m³)	%	Vol.Atual	Data
1	Jatobá I	Patos	17.516.000	8,23	1.441.349	27/06/2018
2	Poços	Teixeira	2.000.000	0	0	08/04/2016

Bacia do Piancó

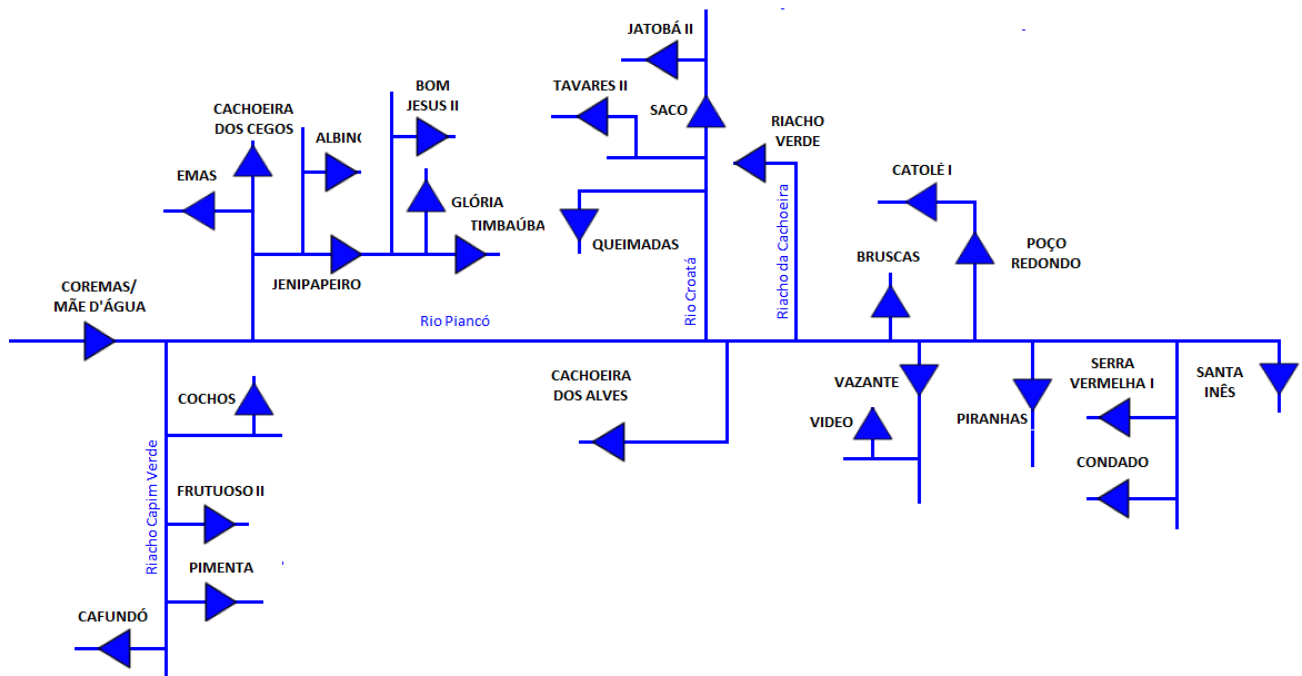
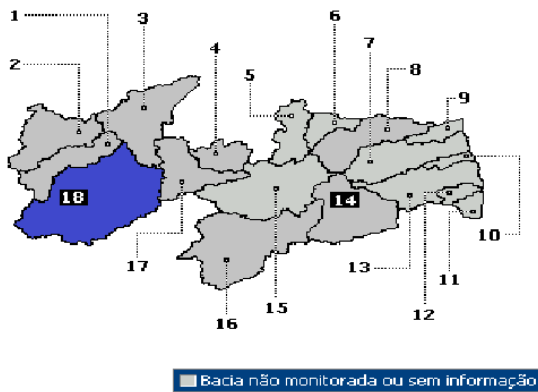

Num.	Açude	Município	Capacidade (m³)	%	Vol.Atual	Data
1	Cedro II	Princesa Izabel	500.000	0	0	08/04/2016
2	Jatobá II	Princesa Izabel	6.487.200	20,09	1.302.990	04/05/2018
3	Macapá	Princesa Izabel	2.656.000	22,31	592.755	11/09/2015
4	Mãe d'água	Coremas	638.000.000	9,76	55.452.955	28/06/2018
5	Santa Inês	Cabaceira	26.115.250	41,36	10.801.972	15/05/2018