



# Centro de Defesa Cibernética



Os setores estratégicos da END  
O Setor Cibernético



# Centro de Defesa Cibernética

## Estratégia Nacional de Defesa

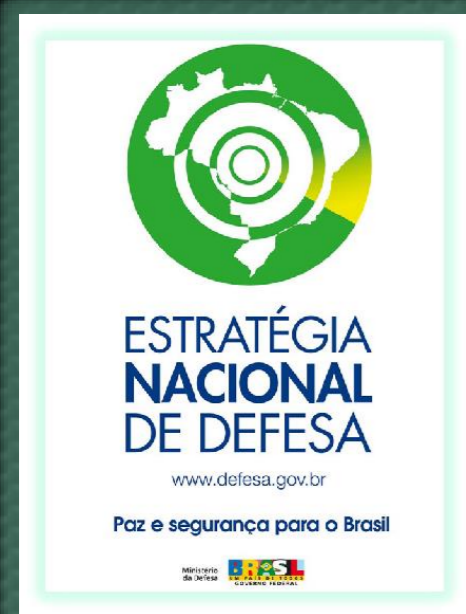

Dec nº 6703  
18 Dez 2008

Fortalecer três setores de importância estratégica: o espacial, o **cibernético** e o nuclear.

...

As capacitações cibernéticas ... incluirão, como parte prioritária, as tecnologias de comunicação ... de modo a assegurar sua capacidade para **atuar em rede**.

...

O aperfeiçoamento dos dispositivos e procedimentos de segurança que **reduzam a vulnerabilidade** dos sistemas relacionados à Defesa Nacional **contra ataques cibernéticos**



# Centro de Defesa Cibernética

## Estratégia Nacional de Defesa



Dec nº 6703  
18 Dez 2008

Resguardados os interesses de segurança do Estado quanto ao acesso a informações, serão **estimuladas iniciativas conjuntas** entre organizações de pesquisa das Forças Armadas, **instituições acadêmicas** nacionais e **empresas privadas** brasileiras. O objetivo será fomentar o desenvolvimento de um **complexo militar-universitário-empresarial** capaz de atuar na fronteira de tecnologias que terão quase sempre utilidade **dual**, militar e civil.



## Níveis de Decisão

Nível de decisão	Designação	Estrutura
Político	Segurança Cibernética	Gabinete de Segurança Institucional
Estratégico	Defesa Cibernética	Ministério da Defesa
Operacional	Guerra Cibernética	Componentes das Forças Armadas
Tático		



# Centro de Defesa Cibernética



## Concepção do SMDC (em discussão)

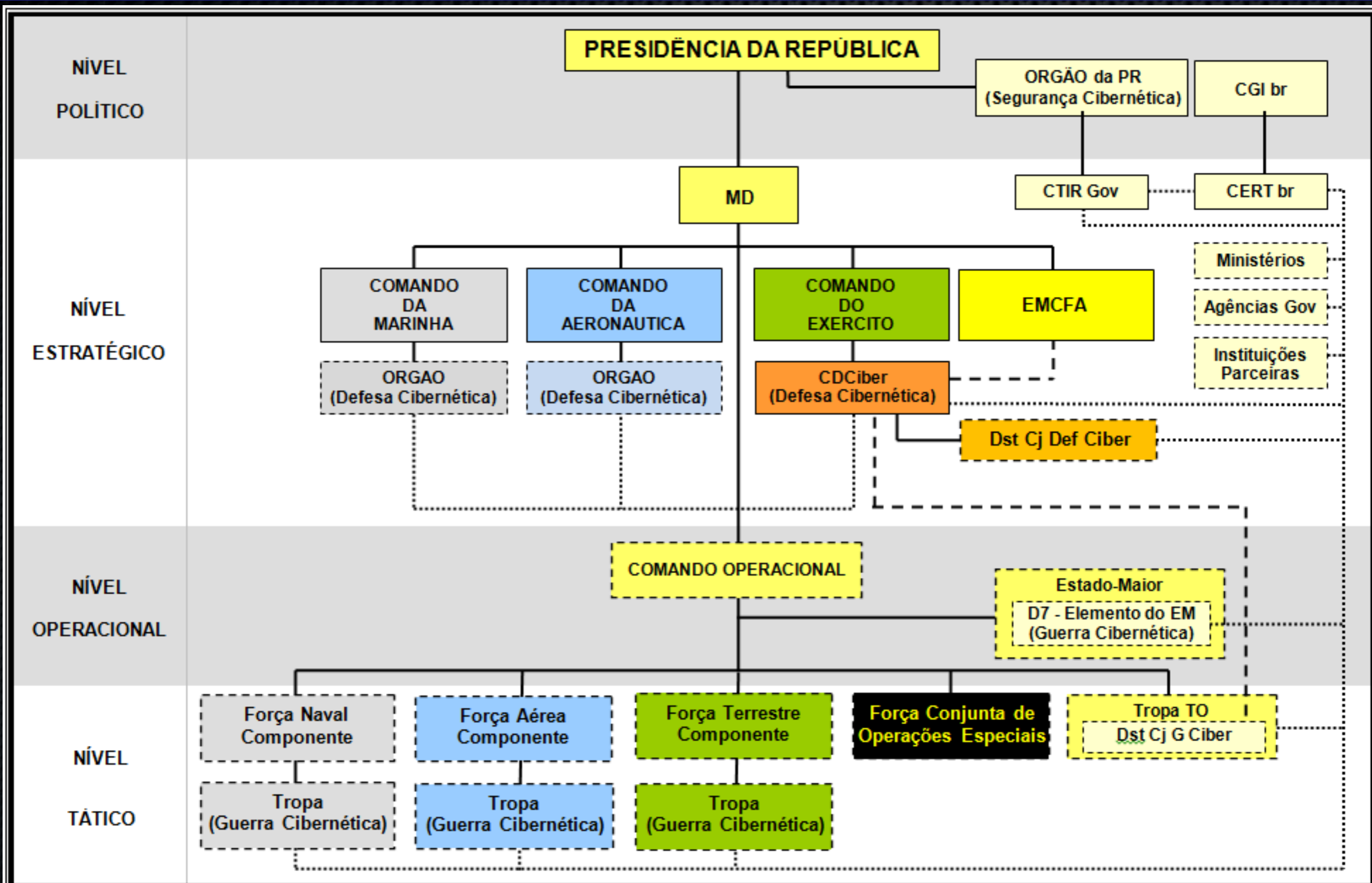



## CDCiber

Criação: 02 de agosto de 2010

**Missão (na criação e ativação do núcleo):**

- Coordenar as atividades do Setor Cibernético **no Exército**.
- Promover ações que atendam ao preconizado na Estratégia Nacional de Defesa, com ênfase na atuação em rede e na redução das vulnerabilidades contra ataques cibernéticos.



# Centro de Defesa Cibernética



## Projetos Estruturantes

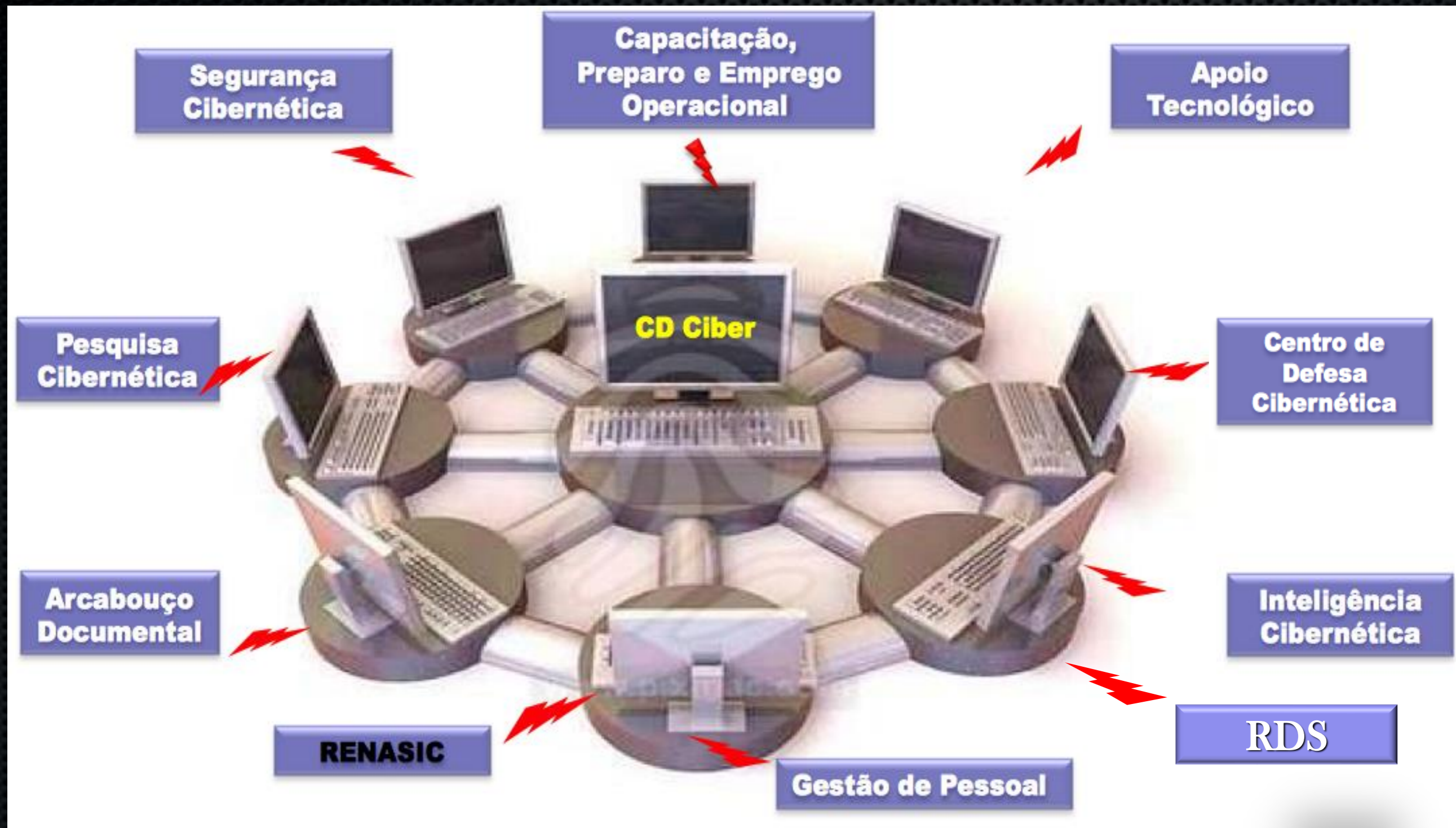



# Centro de Defesa Cibernética



## Setor Cibernético - Organização Matricial

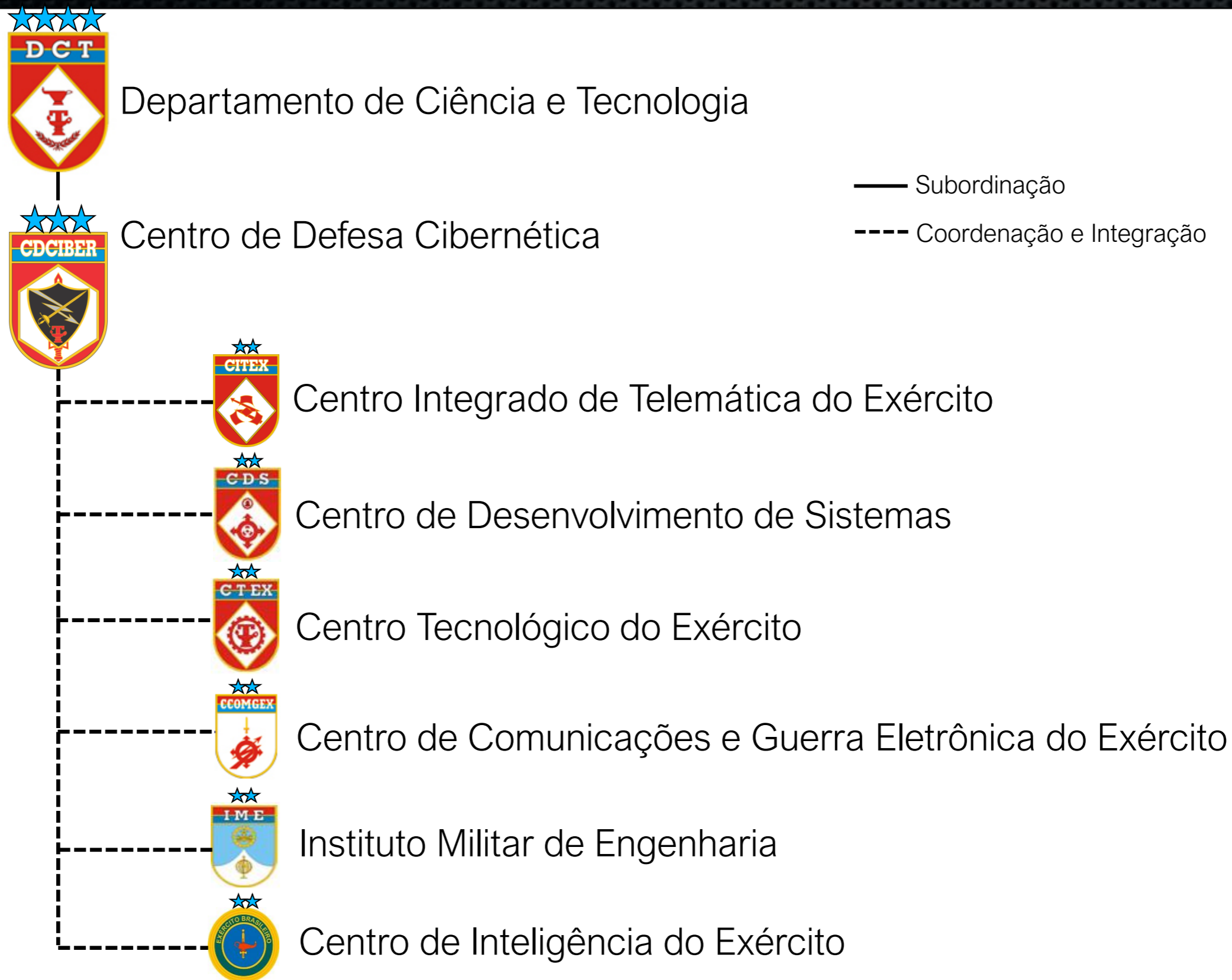





## PORTARIA Nº 3.028/MD, DE 14 DE NOVEMBRO DE 2012

O MINISTRO DE ESTADO DA DEFESA, no uso das atribuições que lhe conferem o inciso II do parágrafo único do art. 87 da Constituição, e observado o disposto no item 10, da alínea "f" do inciso IV do art. 4º do Anexo I do Decreto nº 5.751, de 12 de abril de 2006, e no Decreto nº 6.703, de 18 de dezembro de 2008, resolve:

Art. 1º Atribuir ao Centro de Defesa Cibernética (CDCiber), do Comando do Exército, a responsabilidade pela coordenação e integração das atividades de defesa cibernética, no âmbito do Ministério da Defesa (MD), consoante o disposto no Decreto nº 6.703, de 18 de dezembro de 2008.

Art. 2º O Estado-Maior Conjunto das Forças Armadas (EMCFA) deverá realizar as coordenações necessárias para a adequação da estrutura organizacional do CDCiber às atribuições previstas no art 1º desta Portaria.

Parágrafo único. O EMCFA exercerá o controle operacional do CDCiber para fins de operações conjuntas.

Art. 3º O coordenador das atividades do CDCiber será designado pelo Comando do Exército e os demais integrantes pelos Comandos das Forças Singulares.

Art. 4º Esta Portaria entra em vigor na data de sua publicação.

CELSO AMORIM

DOU nº 223, de 20 Nov 2012



Duas ações síntese:  
**Integrar e Coordenar**



# Centro de Defesa Cibernética

## Política Cibernética de Defesa

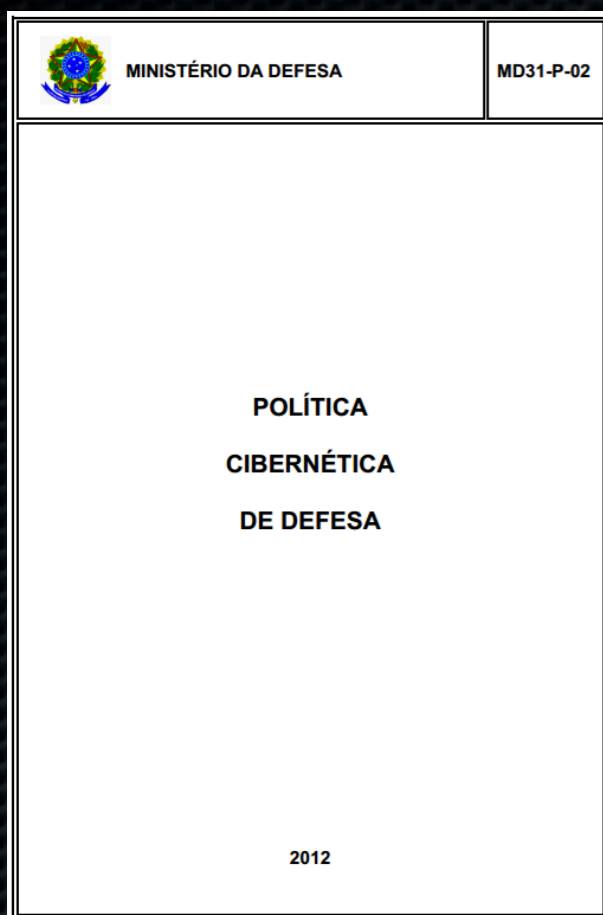

### Pressupostos Básicos

- a eficácia das ações de Defesa Cibernética depende, fundamentalmente, da **atuação colaborativa da sociedade brasileira**, incluindo, não apenas o MD, mas também a comunidade acadêmica, os setores público e privado e a base industrial de defesa;
- as atividades de Defesa Cibernética no MD são **orientadas para atender às necessidades da Defesa Nacional**;
- a Segurança da Informação e Comunicações (SIC) é a base da Defesa Cibernética e depende diretamente das ações individuais; **não há Defesa Cibernética sem ações de SIC**.

Port Norm nº  
3.389 / MD  
21 Dez 2012



# Centro de Defesa Cibernética

## Política Cibernética de Defesa

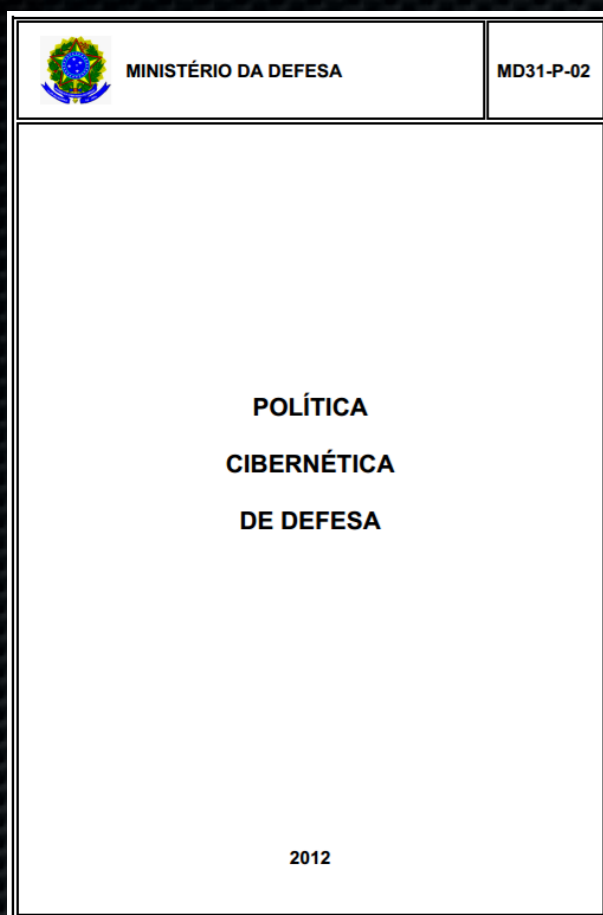

Port Norm nº  
3.389 / MD  
21 Dez 2012

### Traça Objetivos

Exemplo: desenvolver e manter atualizada a doutrina de emprego do Setor Cibernético

### Estabelece Diretrizes

Explicitam as atividades a serem implementadas pelo MD para alcançar os objetivos constantes da Política



# Capacitação de Recursos Humanos

## Principais eventos em 2012



- **I Simpósio de Inteligência Cibernética.**
- **Curso de Defesa Cibernética para cadetes.**
- **Operação “Cyber Securitas” II.**
- **Curso de Guerra Cibernética (Oficiais).**
- **II Exercício de Guerra Cibernética das FA.**
- **Operação Conjunta Amazônia 2012.**
- **III Seminário de Defesa Cibernética do MD.**
- **Operação Conjunta Atlântico III.**





# Capacitação de Recursos Humanos

## Principais eventos em 2013



- **Curso de Defesa Cibernética para cadetes.**
- **Curso de Guerra Cibernética (ST / Sgt).**
- **Operação conjunta Ágata 2013.**
- **Operação Copa das Confederações da FIFA.**
- **Operação Jornada Mundial da Juventude.**
- **Planejamento da Operação Conjunta PANAMAX.**
- **Operação Conjunta Sul.**
- **Planejamento da Op Conjunta Amazônia.**
- **Planejamento da Op Conjunta Atlântico IV.**
- **IV Seminário de Defesa Cibernética do MD.**







# PRODUTOS



## Simulador de Operações Cibernéticas



Simulador de Operações de Guerra Cibernética

MONITORAMENTO: REDE E EVENTO

C16 - Tunelamento via proxy HTTP (v2)

07:40

Log

- 00:18 10.0.3.2 Abrir Firefox no Linux
- 00:18 10.0.3.2 Abrir Firefox no Linux
- 00:16 10.0.0.2 Abrir Firefox no Linux
- 00:16 10.0.0.2 Verificar conexão no proxy externo
- 00:16 10.0.2.2 Verificar conexão no servidor web originadas do proxy externo
- 00:16 10.0.2.2 Contar conexões no servidor web
- 00:16 10.0.0.2 Contar conexões no proxy externo
- 00:16 10.0.5.2 Contar conexões no proxy interno
- 00:16 10.0.0.2 Verificar conexão no proxy externo
- 00:16 10.0.2.2 Verificar conexão no servidor web originadas do proxy externo
- 00:16 10.0.2.2 Contar conexões no servidor web
- 00:16 10.0.0.2 Contar conexões no proxy externo
- 00:16 10.0.5.2 Contar conexões no proxy interno
- 00:16 10.0.4.2 Abrir Firefox no Windows

Evento	Descrição	IP	Status
00:10	Abrir Firefox no Linux	10.0.3.2	✓
00:12	Abrir Firefox no Windows	10.0.4.2	✓
00:14	Abrir Firefox no Linux	10.0.3.2	✓
00:16	Abrir Firefox no Windows	10.0.4.2	✓
00:18	Abrir Firefox no Linux	10.0.3.2	✓
00:20	Abrir Firefox no Windows	10.0.4.2	✓

Simulador de Operações de Guerra Cibernética

criar nova rede

Nome: Rede 1

Descrição:

Associar Remover

Salvar

Máquinas Windows

- Windows XP Padrão 32
- Windows 2003 Padrão 32
- Windows XP Padrão 64
- Windows 2003 Padrão 64
- Windows 7 Padrão 64
- Windows 2008 R2 Padrão 64

Máquinas Linux

- Ubuntu 11.10 Padrão 32
- RHEL 6.2 Padrão 64
- Centos 6.1 Padrão 32
- Windows XP Padrão 64

Roteadores

- Roteador VYATTA 3.2 Padrão 32
- PFSENSE Padrão 32





# PRODUTOS





# Grandes Eventos



2012



2013



2014



2016



Rio 2016



# RIO + 20



## CENTRAL DE MONITORAMENTO CIBERNÉTICO/Dst Def Ciber - Rio + 20

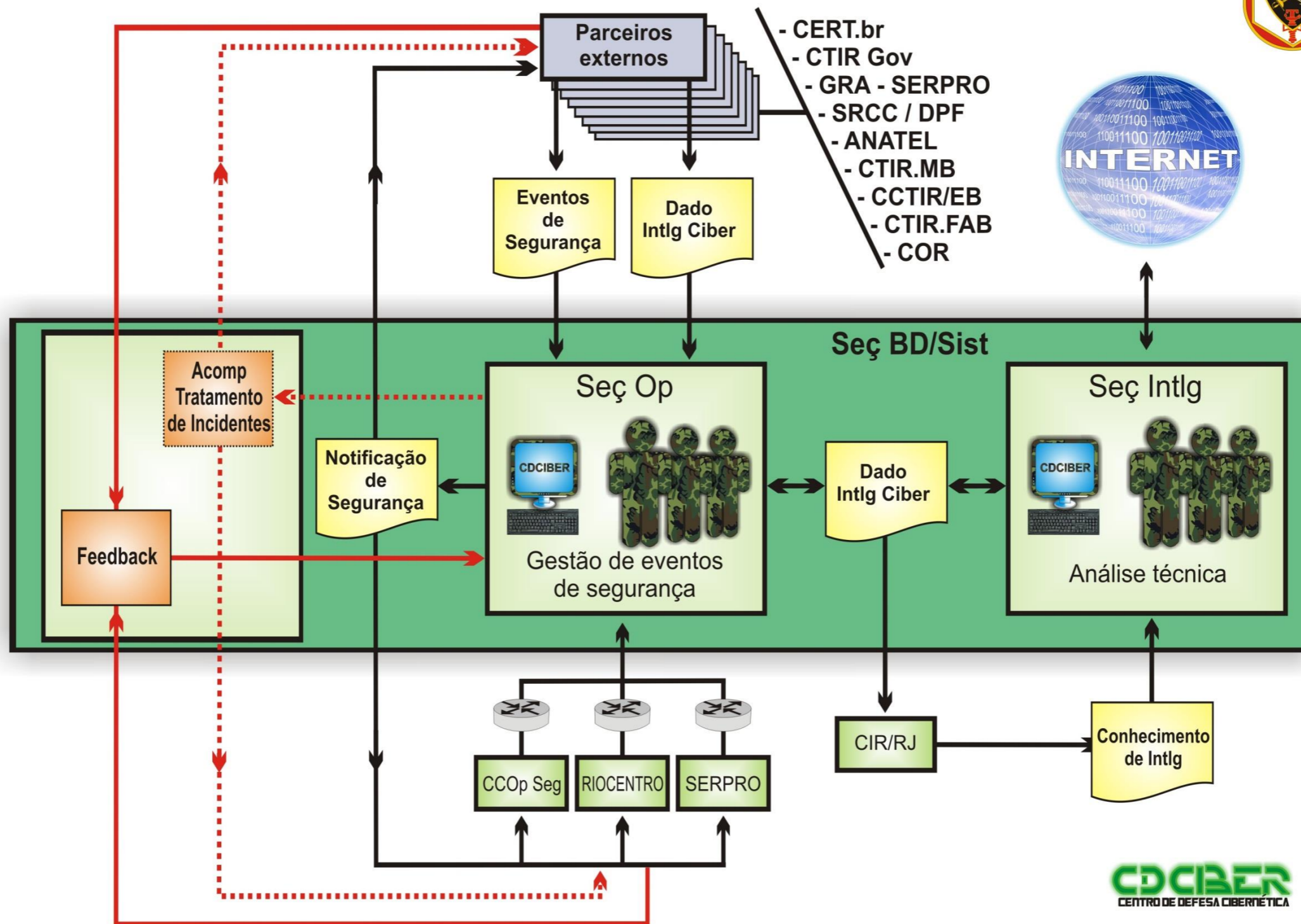



## Destacamento de Defesa Cibernética

ORGANIZAÇÃO	Efetivo
Marinha do Brasil	12
Exército Brasileiro	36
Força Aérea Brasileira	12
Agência Brasileira de Inteligência	4
Agência Nacional de Telecomunicações	6
Departamento da Polícia Federal	4
Empresas Públicas e Privadas	10
<b>TOTAL</b>	<b>84</b>

## Visita do Ministro da Defesa



## Treinamento





# RIO + 20

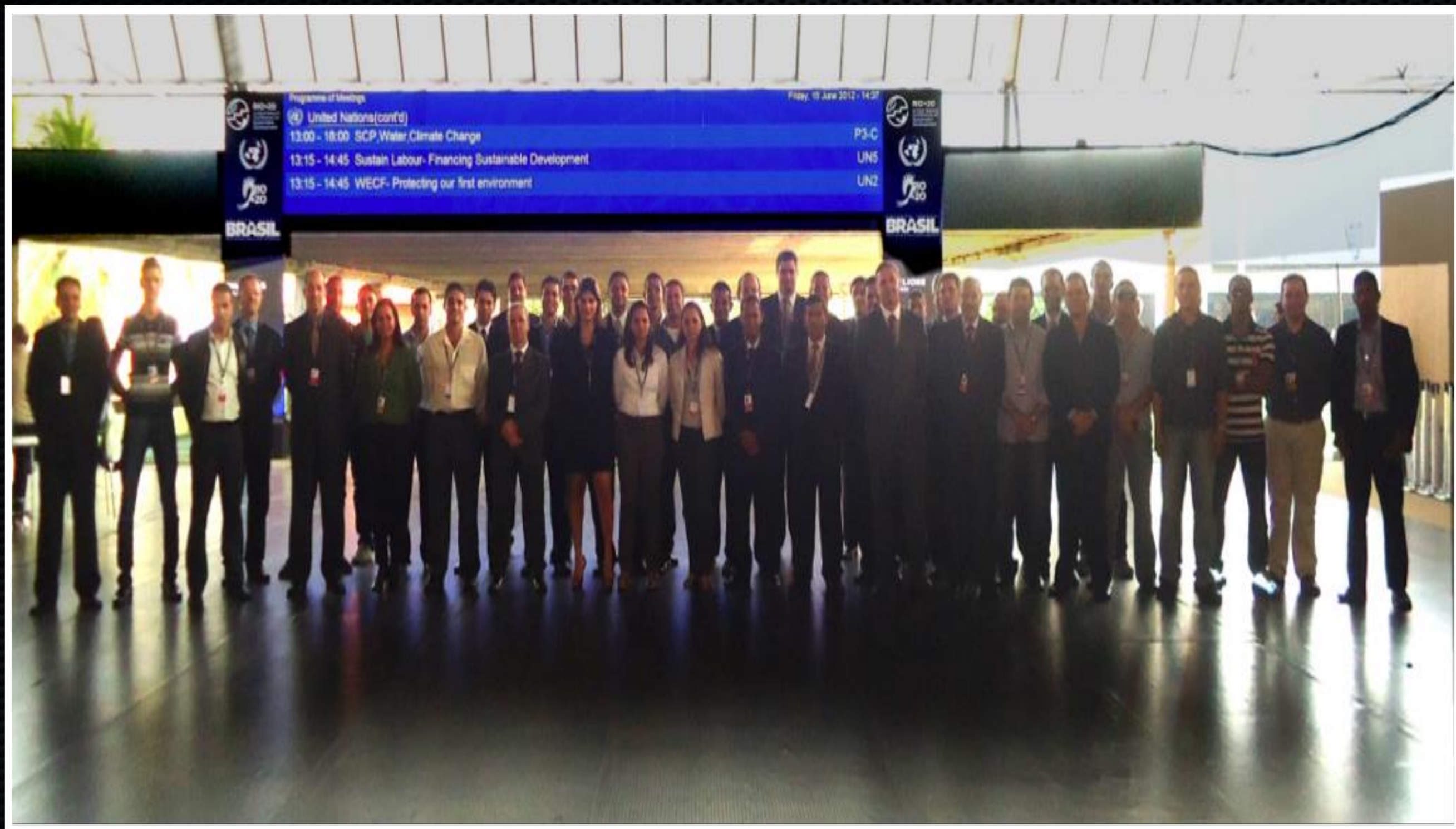



### **MISSÃO**

Coordenar e integrar as ações de defesa e segurança cibernética contra ações cibernéticas hostis, colaborando com as medidas de segurança durante a Copa das Confederações FIFA/2013.



# Centro de Defesa Cibernética

## Copa das Confederações



Brasília	Cidades Sedes
1 (um) Destacamento de Defesa Cibernética Central	6 (seis) Destacamentos de Defesa Cibernética Remotos
<b>56 integrantes</b> (MB, EB, FAB, Instituições Parceiras e Empresas)	<b>24 militares</b> 4 por sede (1 MB, 2 EB e 1 FAB )
<b>Total: 80 Integrantes</b>	





# Centro de Defesa Cibernética



## Copa das Confederações

### COORDENAÇÃO E INTEGRAÇÃO DA SEGURANÇA CIBERNÉTICA

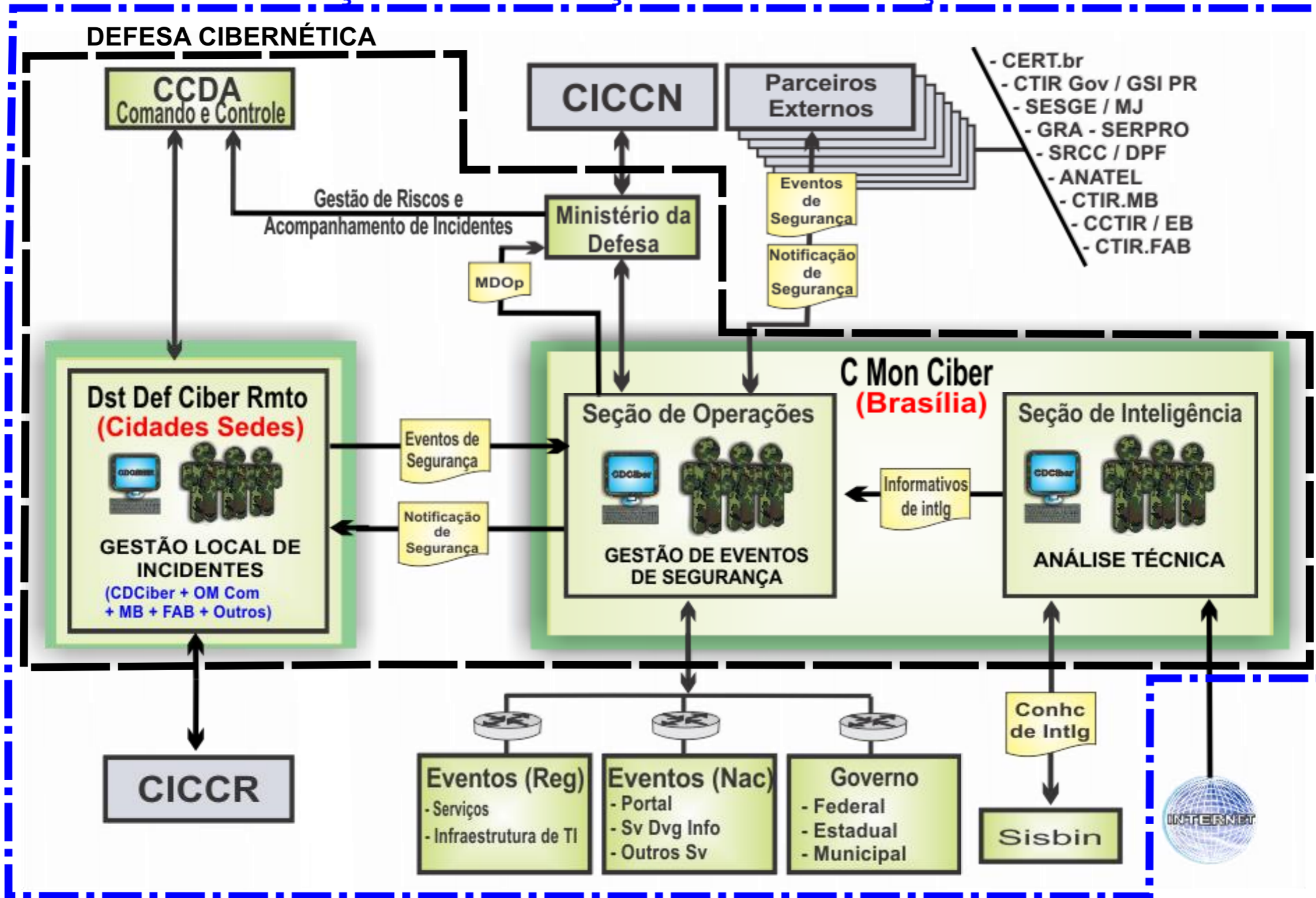



# Centro de Defesa Cibernética

## Central de Monitoração Cibernética





# Centro de Defesa Cibernética



**Coordena e Integra**

**Muito obrigado !**

**[tccarneiro@cdciber.eb.mil.br](mailto:tccarneiro@cdciber.eb.mil.br)**