



projeto **Sala de Biblioteca I - PMCMV**

conteúdo

tamanho da folha **A3**

data **29.05.2025**

direitos autorais reservados conforme legislação nacional e internacional

título da prancha **Capa**

autora do projeto **Arq. Ana Carolina Pudenzi**

unidade **metros**

versão **00**

MINISTÉRIO DAS
CIDADES



MINISTÉRIO DA
CULTURA



Posicionamento sugerido de layout:

- arquibancada/bancos ao lado da porta de entrada e de frente para uma parede branca onde pode haver a projeção de filmes;
- telecentro/mesa para computador do lado oposto à porta, evitando conflito de movimentação de cadeira com a circulação de pessoas da entrada;
- janelas nas paredes opostas às estantes de livros, possibilitando a vista para o lado externo; mesa coletiva paralela à parede para otimização de espaço;
- mesa baixa/infantil central, com pufes moles, aproveitando o espaço central livre.

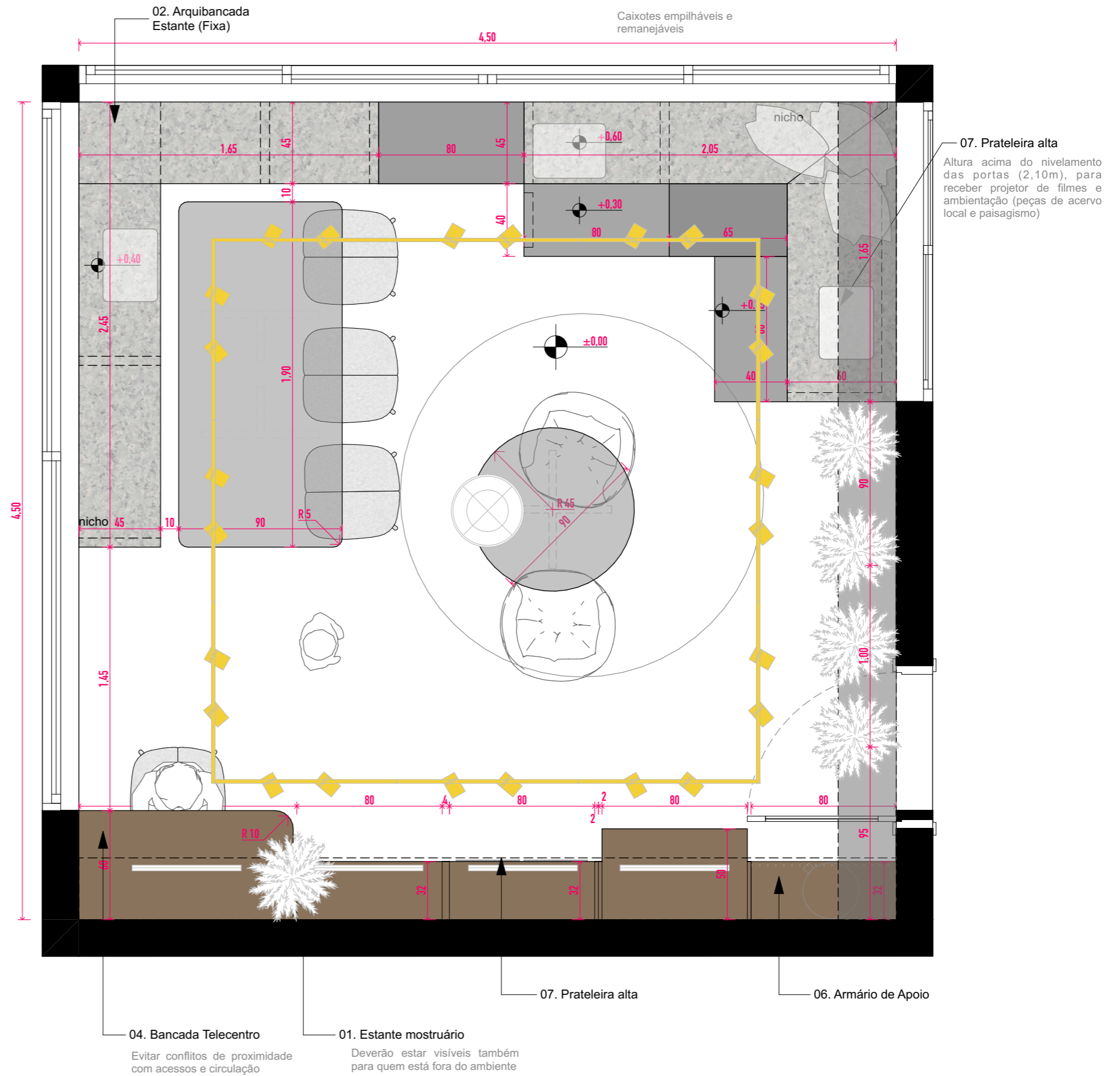

Há variáveis possíveis na definição dos posicionamentos de usos dentro do espaço destinado à Biblioteca.

As orientações de organograma aqui apresentados são recomendações para melhor aproveitamento e funcionalidade dos usos.

Bibliotecas - Organograma Mínimo			
		Área aproximada do ambiente	Descrição
01	Estantes de Livros	4.00 m ²	Mínimo de 3m de comprimento total de estantes, com espaço livre para circulação de no mínimo 1,20m de largura
02	Arquibancada leitura e lazer	8.00 m ²	Mínimo 4m lineares de bancos/arquibancadas, de fácil acesso e conforto para leitura
03	Telecentro	1.00 m ²	Mesa com no mínimo 1m de comprimento para leitura ou uso de computador
04	Mesa Coletiva	7.00 m ²	Mesa coletiva com banco e cadeiras, com comprimento mínimo de 1,60m e previsão mínima de 7 assentos

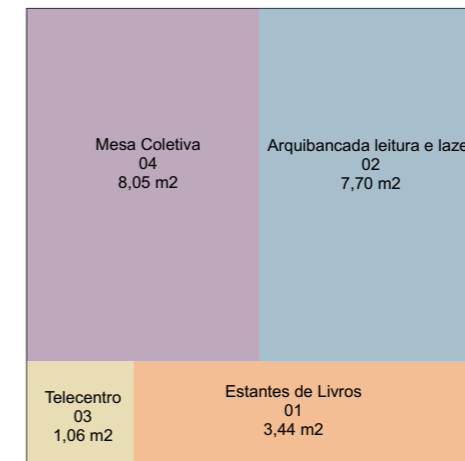

ORGANOGRAMA DE DISTRIBUIÇÃO DAS ÁREAS- TIPOLOGIA 2 - 20M²

Os ambientes de leitura, lazer e estante de livros serão ampliados sempre que a área disponível para a sala de biblioteca aumentar.

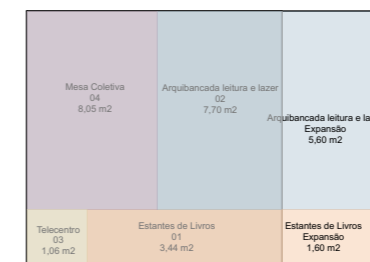

ORGANOGRAMA DE DISTRIBUIÇÃO DAS ÁREAS- TIPOLOGIA 2 - 28M²

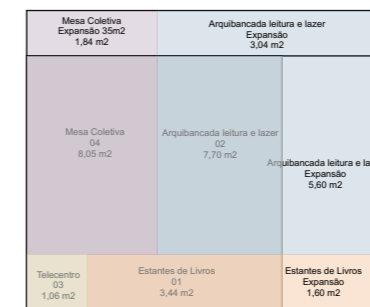

ORGANOGRAMA DE DISTRIBUIÇÃO DAS ÁREAS- TIPOLOGIA 2 - 35M²



Modulação de implantação da biblioteca

Paredes em "C"

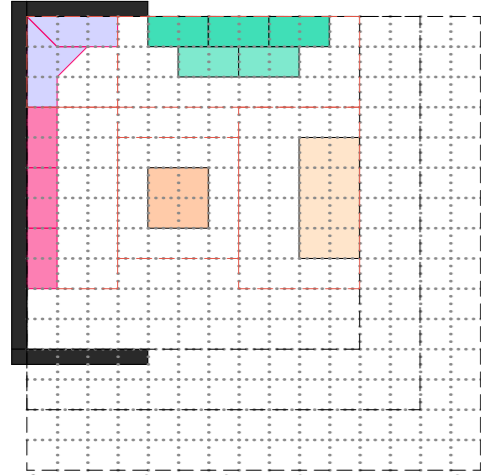

Composto pelas paredes que farão a proteção das áreas de estantes de livros, mesa individual e armário de apoio, sendo as arquibancadas e mesa coletiva áreas integráveis aos usos adjacentes

Paredes em "L"

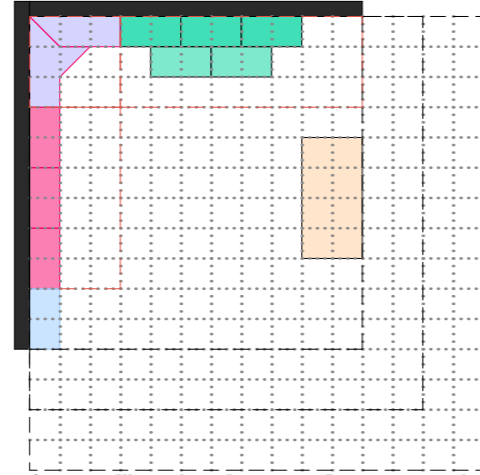

Com um "livro aberto", esta configuração permite os principais usos de estantes, armário de apoio, mesa individual e arquibancadas protegidas por essas duas principais paredes, estando o restante em integração com os demais ambientes.

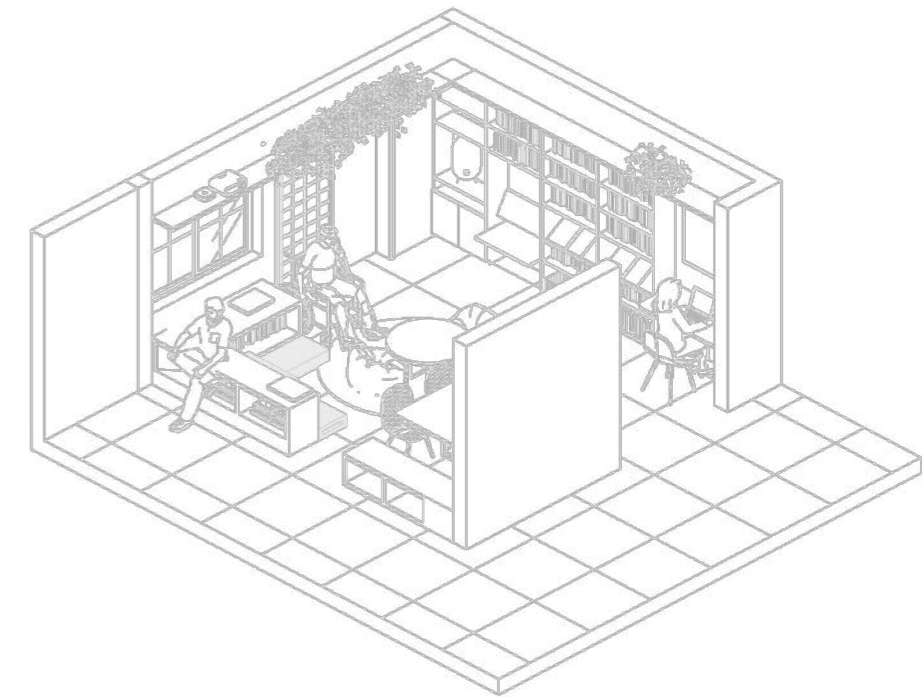
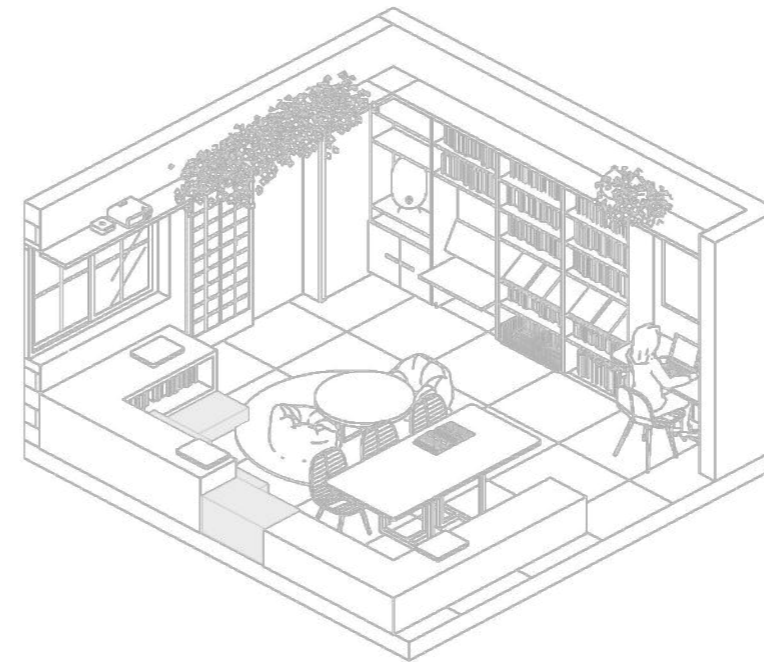

Paredes paralelas

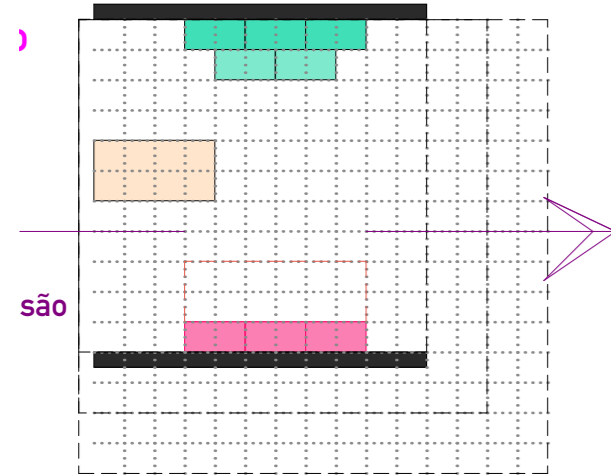

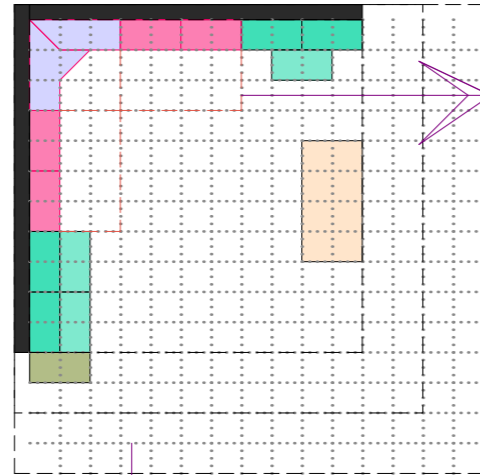

Configurando-se como uma "biblioteca passagem", pode estar integrada a uma área de circulação importante do condomínio, trazendo um convite claro para sua utilização e convívio

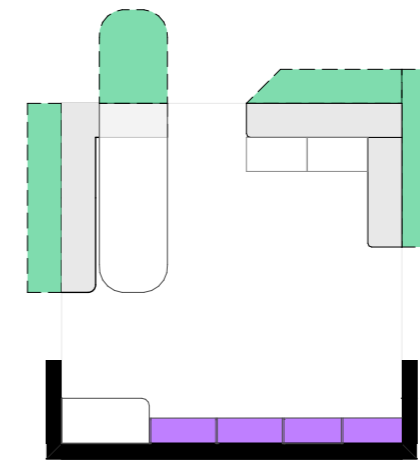

Similar à bibliotecas de paredes em "L", porém trazendo a possibilidade de um desmembramento das arquibancadas e estantes

- 1 Estantes
- Arquibancadas
- Mesa Coletiva
- Mesa Individual
- Mesa Infantil
- Armário de Apoio

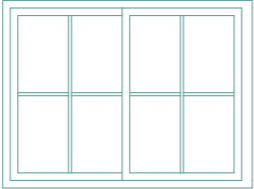
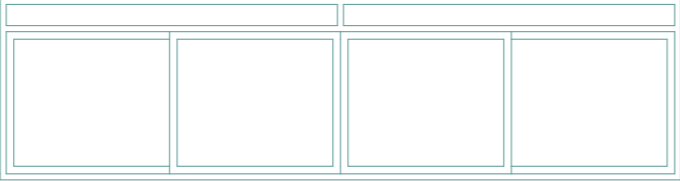

Mapa de Aberturas			
Item	Vista de Frente 3D	Tamanho Nominal L x A	Descrição
01.Janela ampla		1,65x1,24	Janela de correr ou com abertura para fora, desde que não conflite com circulação externa, em estrutura de ferro ou madeira, com vidro incolor. Poderá estar voltada para outras áreas coletivas do empreendimento.
02.Janela vista externa		4,50x1,20	Janela ampla de ferro ou madeira, com vidro incolor. Poderá ser de correr ou outro tipo de abertura que não conflite com a circulação de outras áreas.
03.Janela alta		3,90x0,46	Janela alta de ferro ou madeira e vidro incolor, podendo, em regiões apropriadas, serem substituídas por ventilação permanente.

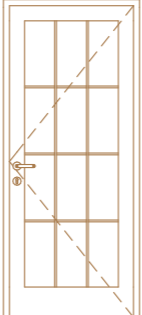
Mapa de Aberturas (portas)			
Item	Vista de Frente 3D	Tamanho Nominal L x A	Descrição
P01		0,90x2,10	

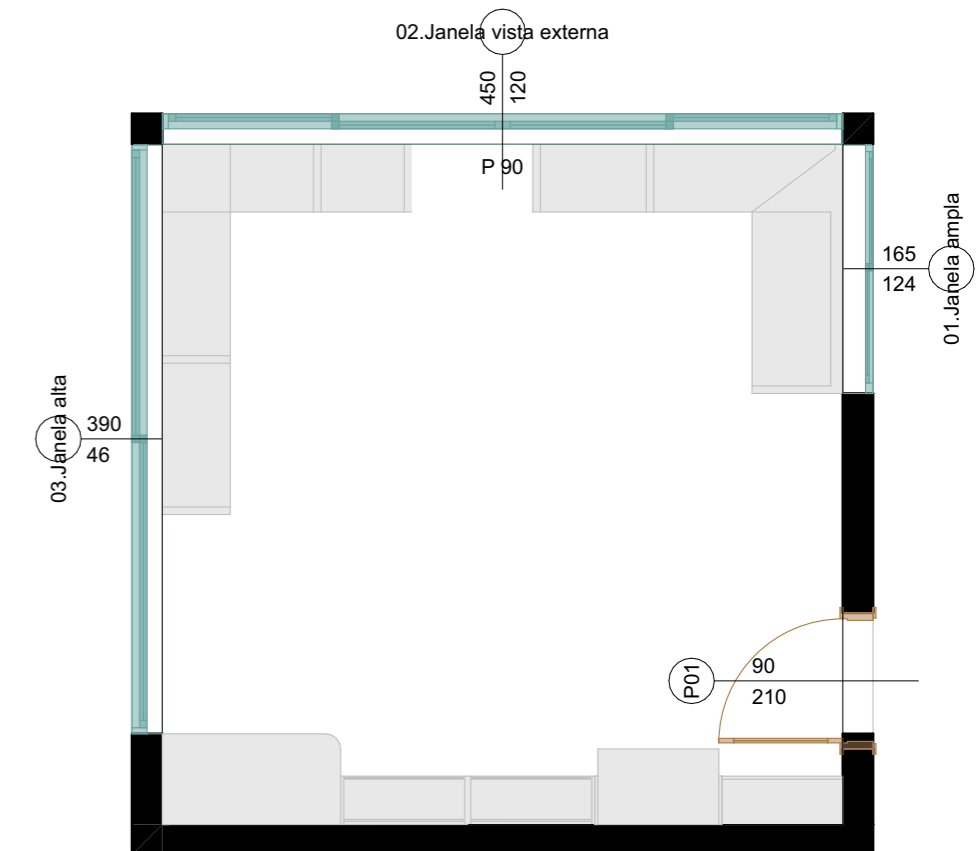

Importante:
Deverão ser atendidos os códigos de obras e normas locais referentes às aberturas



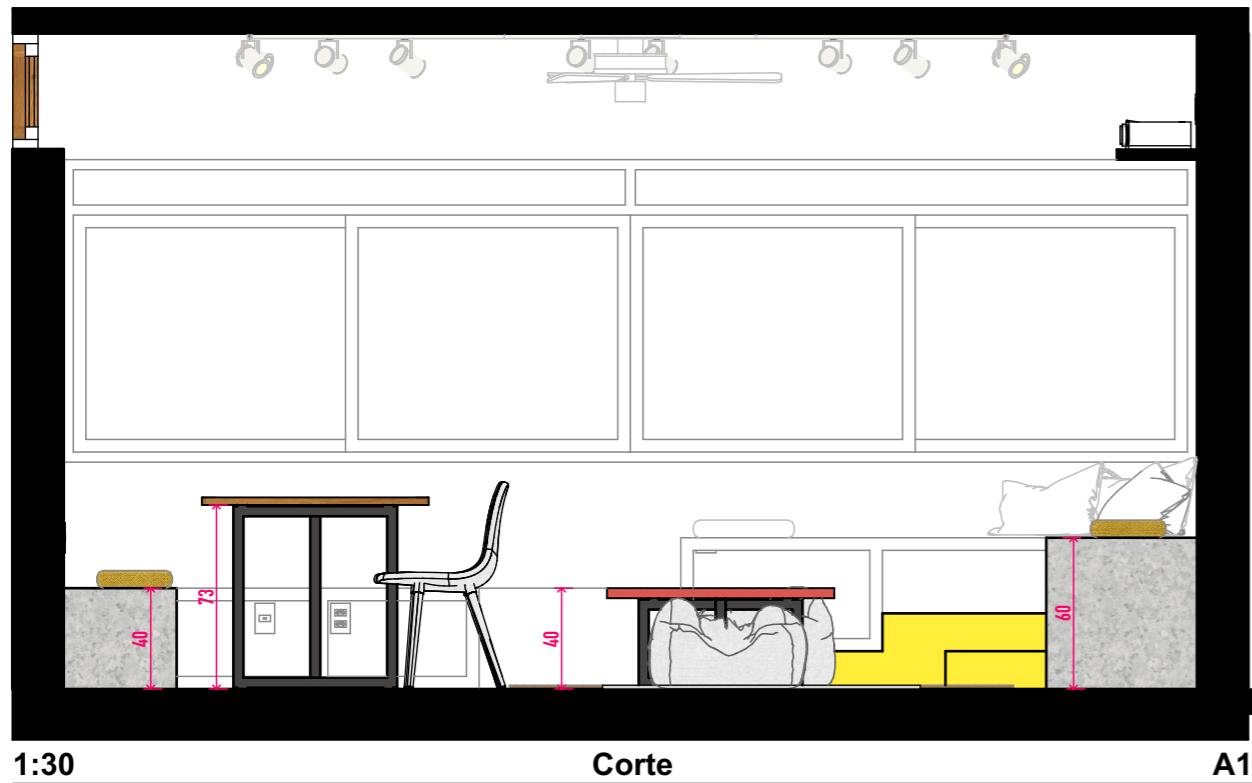

1:30 Corte A1

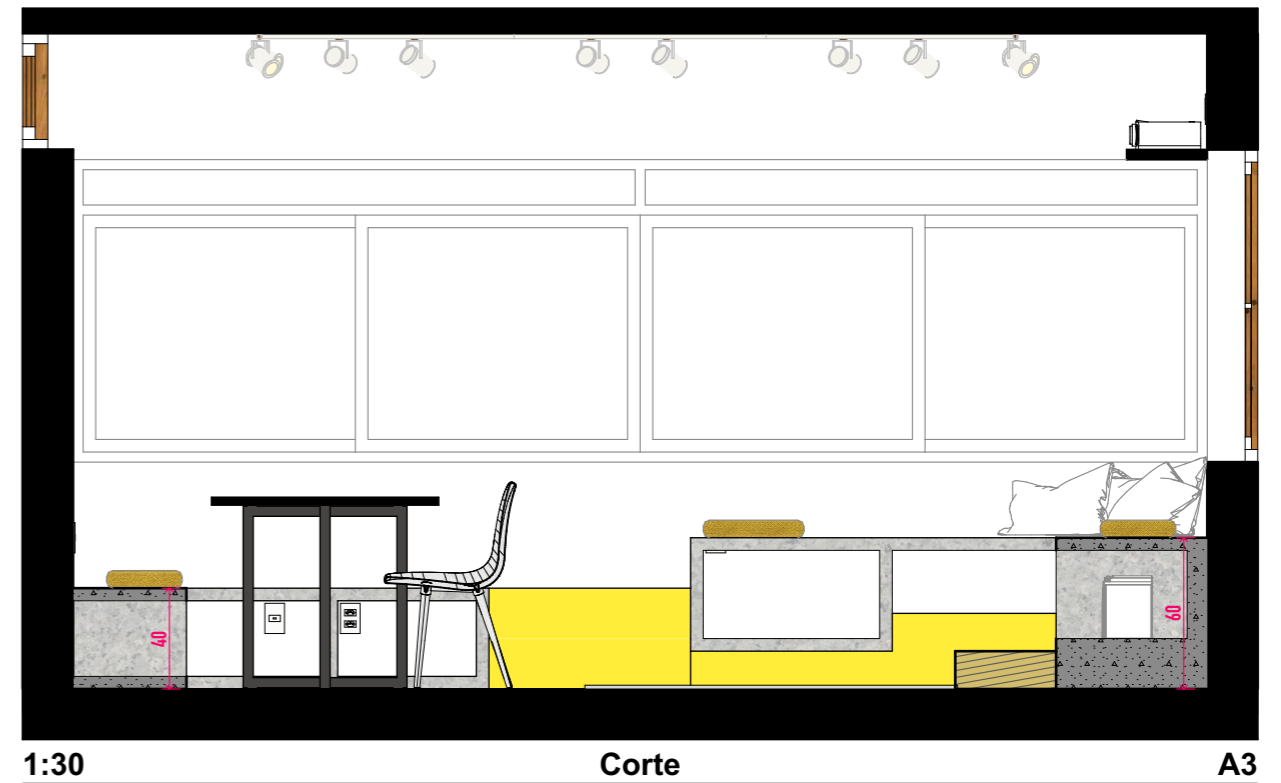

1:30 Corte A3

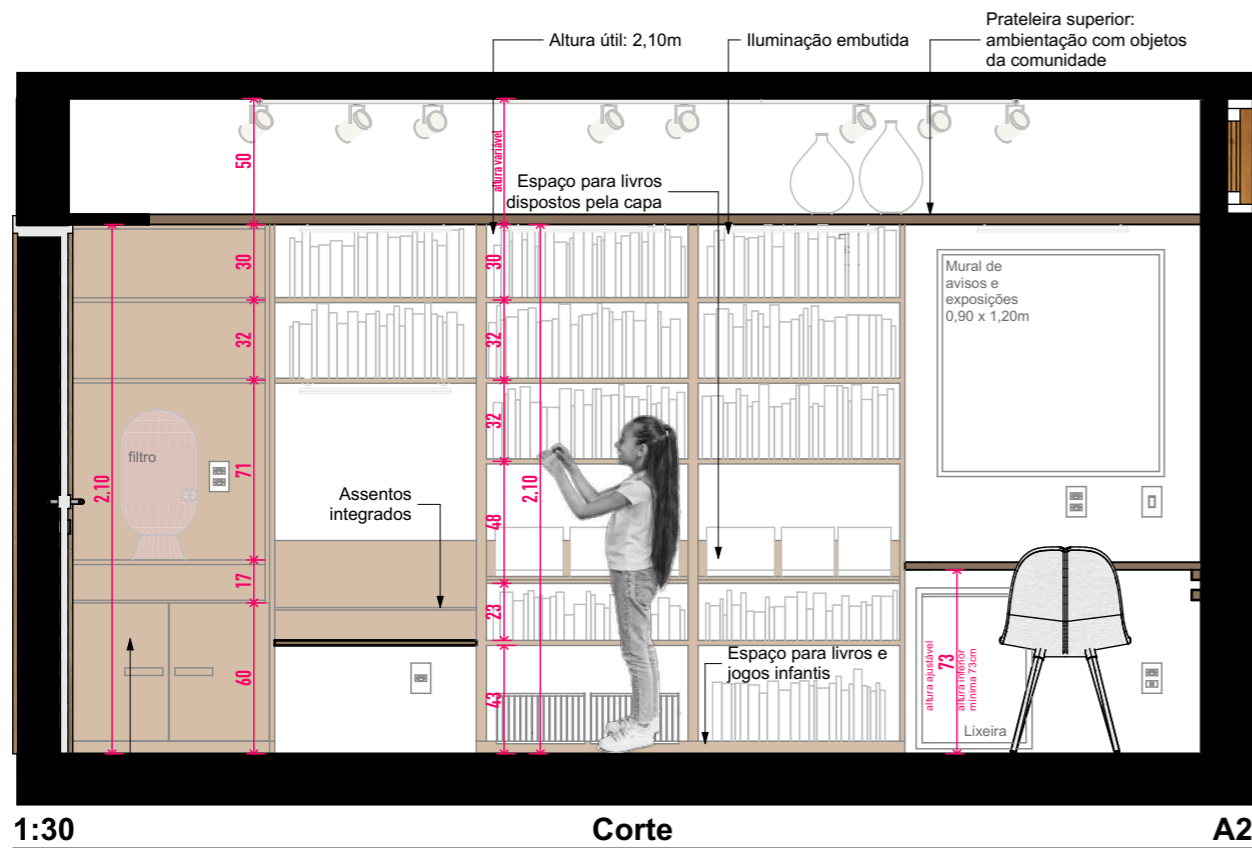

1:30 Corte A2

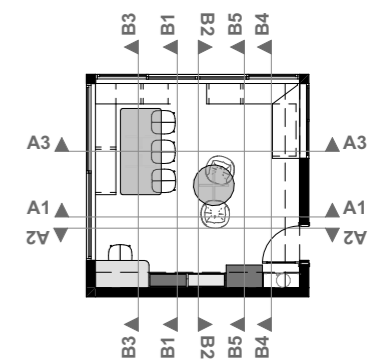

projeto Sala de Biblioteca I - PMCMV
 conteúdo
 tamanho da folha A3
 data 29.05.2025
 direitos autorais reservados conforme legislação nacional e internacional

título da prancha Elevações A
 autora do projeto Arq. Ana Carolina Pudenzi
 unidade metros
 versão 00

MINISTÉRIO DAS
CIDADES



MINISTÉRIO DA
CULTURA



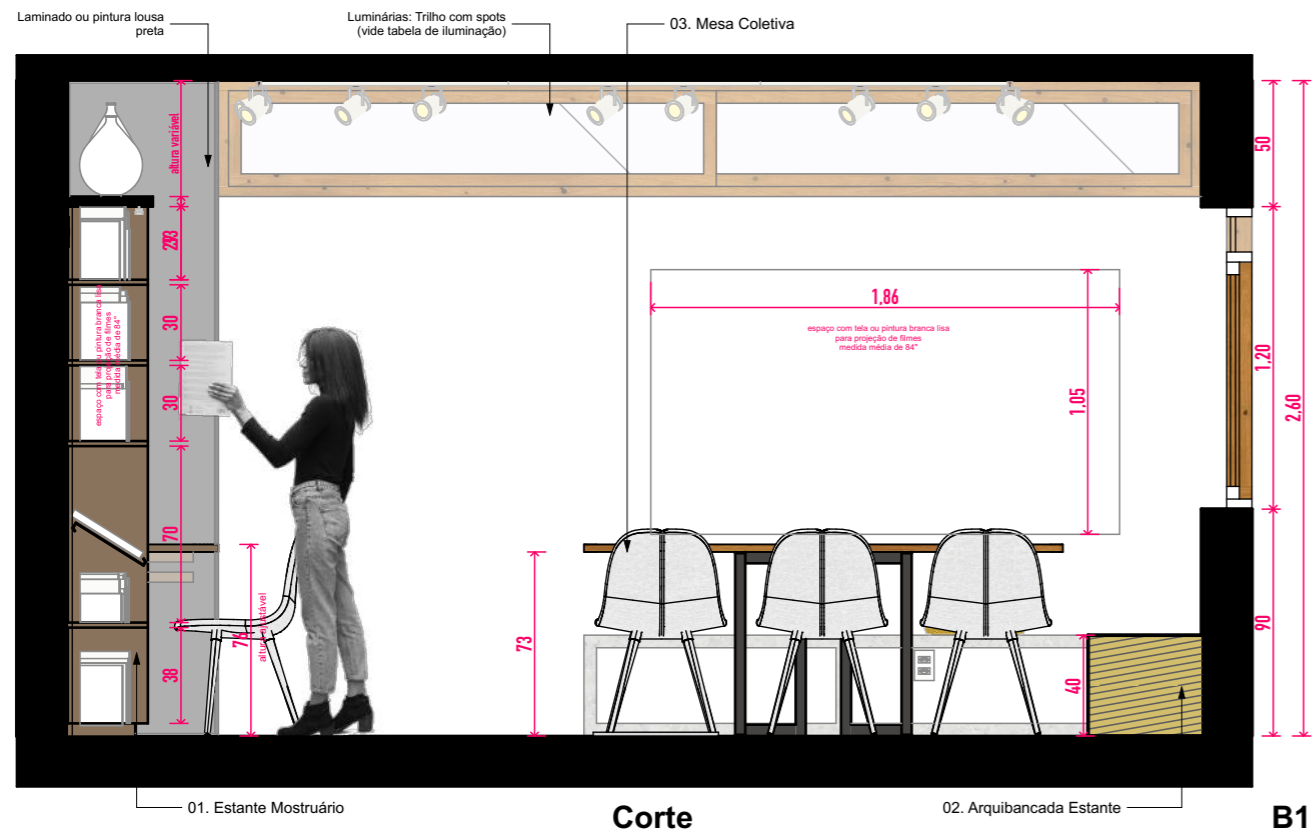

Corte

B1

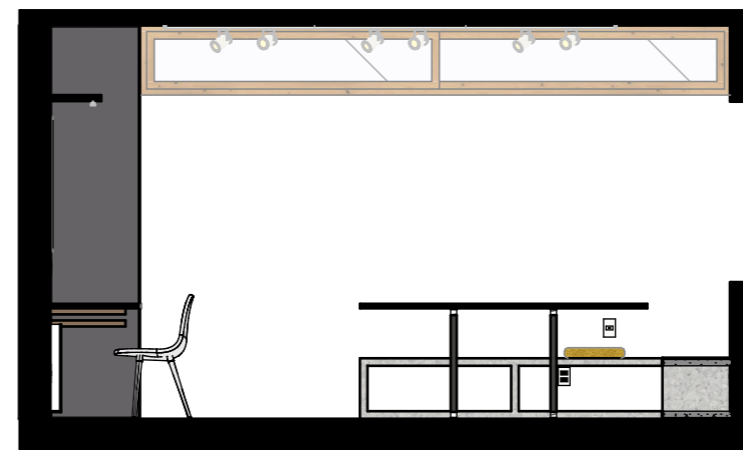

Corte

B3

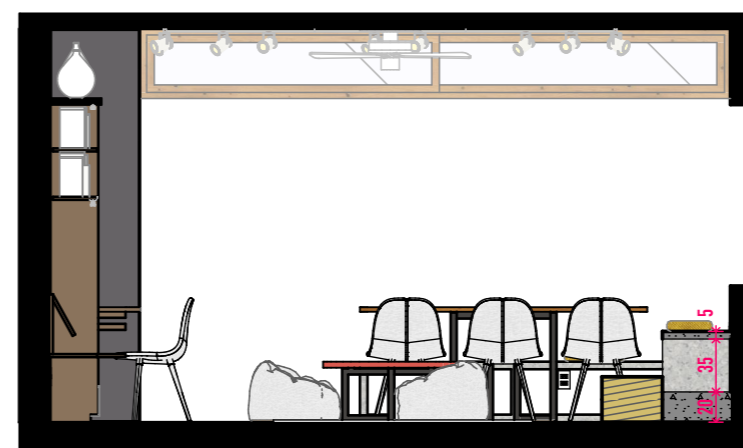

Corte

B5

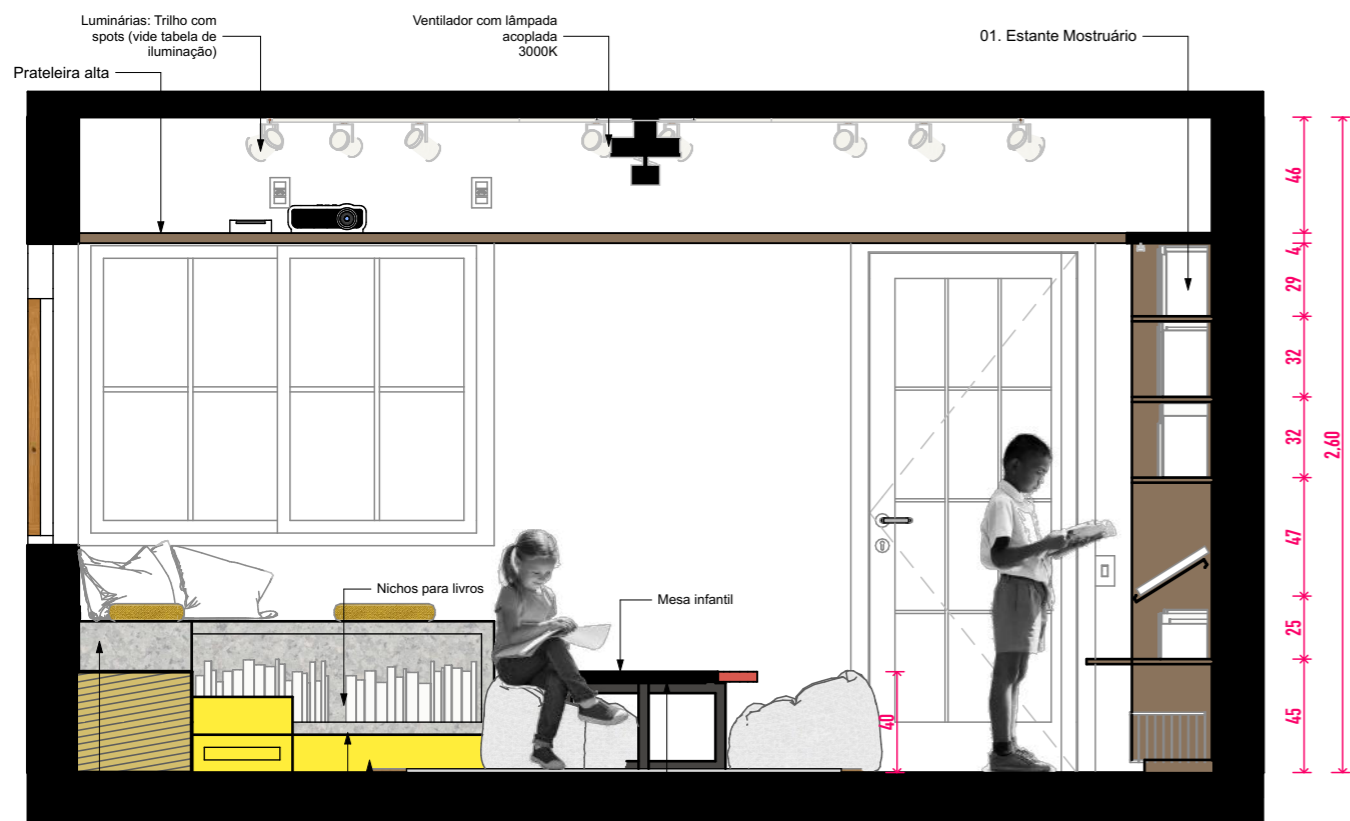

Corte

B2

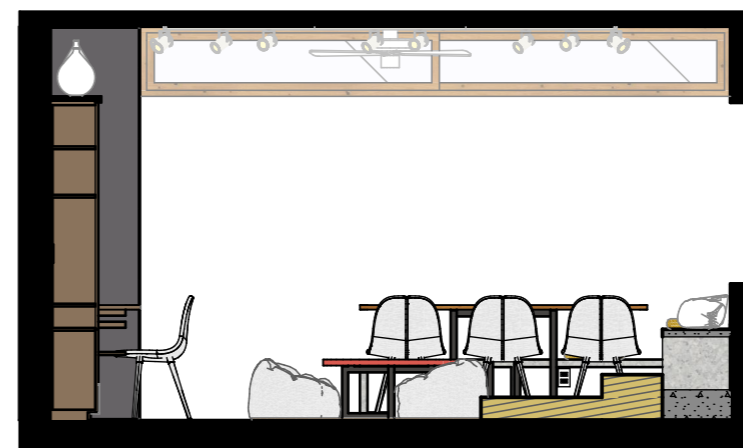

Corte

B4

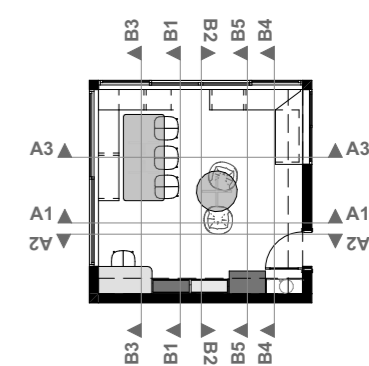

projeto Sala de Biblioteca I - PMCMV

conteúdo

tamanho da folha A3

data 29.05.2025

direitos autorais reservados conforme legislação nacional e internacional

título da prancha Elevações B

autora do projeto Arq. Ana Carolina Pudenzi

unidade metros

versão 00

MINISTÉRIO DAS
CIDADES



MINISTÉRIO DA
CULTURA



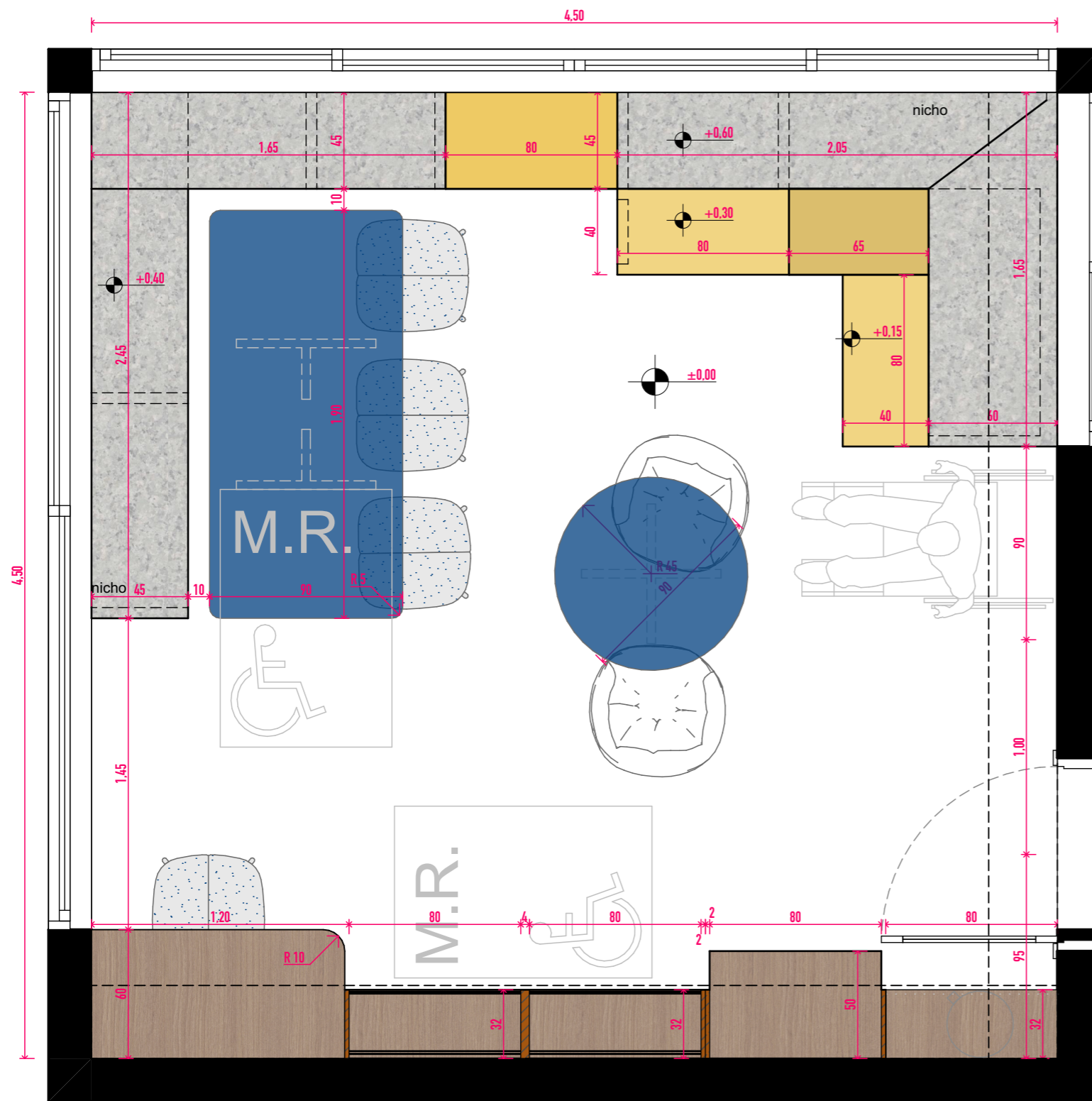

1:25 Planta de Mobiliário

LEGENDA DE MOBILIÁRIO

-  Mobiliário fixo em madeira (estantes)
-  Arquibancada/banco fixo
-  Marcenaria incremental
-  Tampos de mesas
-  Mobília avulsa

Bibliotecas - Escopo Móvel				
ITEM	PLANTA	3D	Quantidade Mínima	Descrição
02. Arquibancada Estante (Móvel)				
			1	"Caixotes" móveis complementares da arquibancada fixa, complementando lugares de assentos e de empilhamento para eventuais acessos às prateleiras superiores
Cadeiras				
			3	Cadeiras em material resistente a uso cotidiano para uso nas mesas de telecentro e mesas coletivas. Serão 3 cadeiras para cada 20m ² de sala de biblioteca.

Bibliotecas - Escopo Móvel



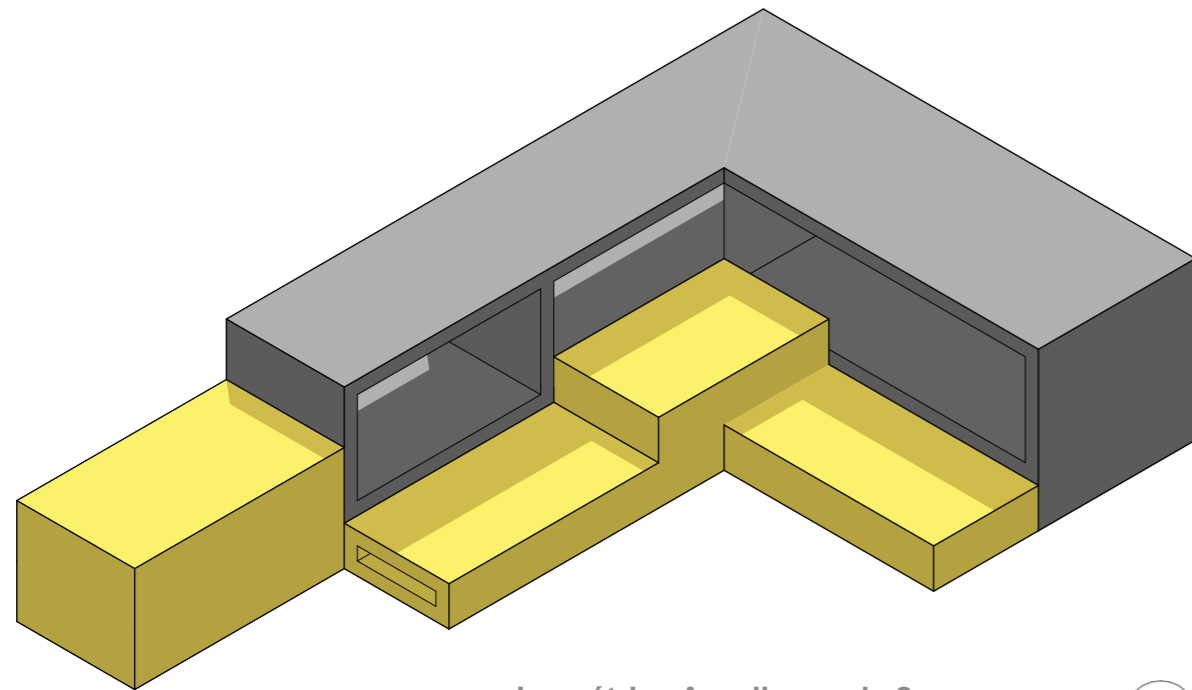

Isométrica Arquibancada 2

1.1



Diagrama arquibancadas fixas

1.2

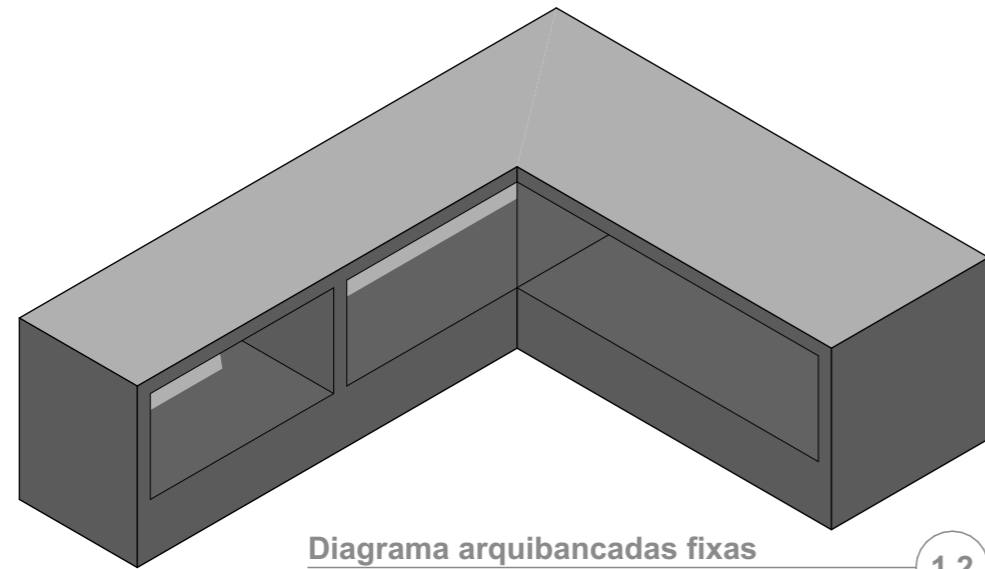
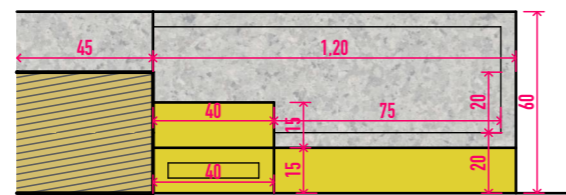

Arquibancadas
1:25

V2

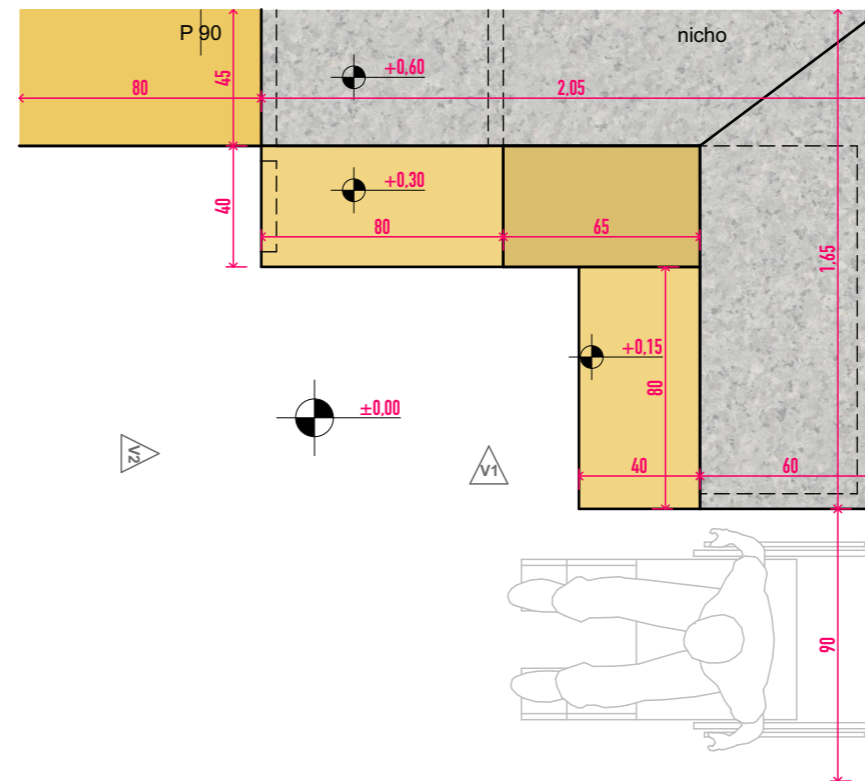

Arquibancadas - Vista de topo
1:25

1

LEGENDA DE MOBILIÁRIO

-  Mobiliário fixo em madeira (estantes)
-  Arquibancada/banco fixo
-  Marcenaria incremental
-  Tampos de mesas
-  Móvel avulso

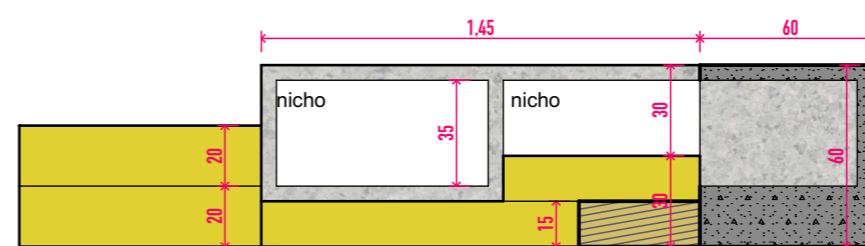

Arquibancadas
1:25

V1.1

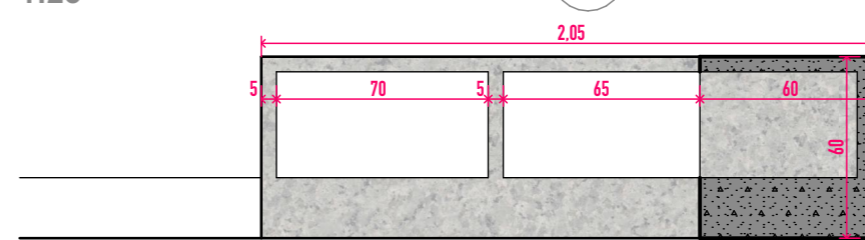

Arquibancadas - visão livre
1:25

V1.2



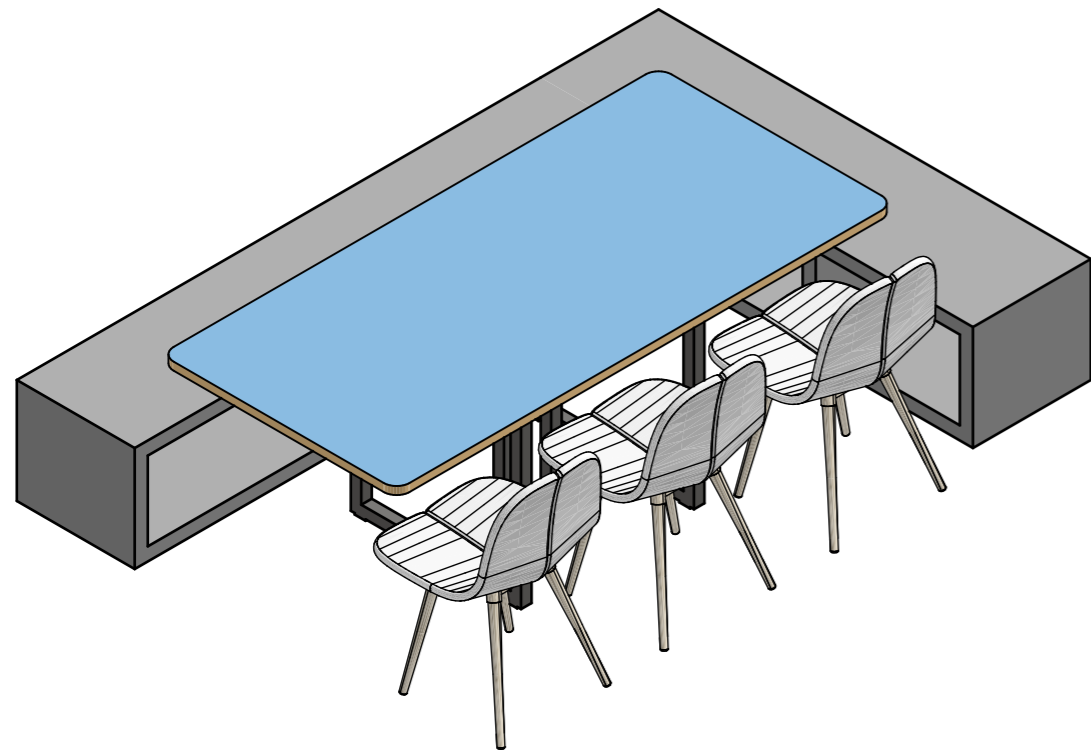

Isométrica Mesa Coletiva
1:25

1.1

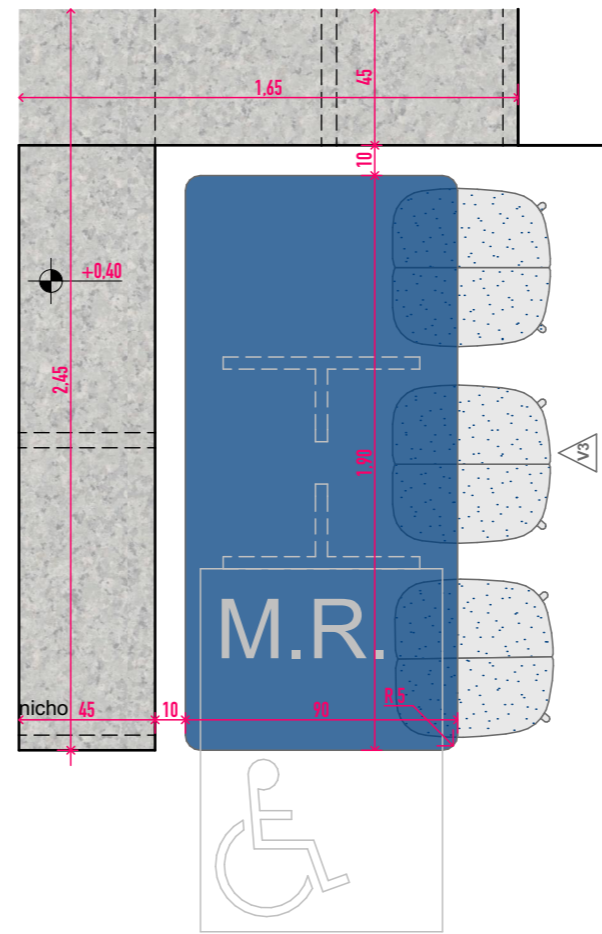

Arquibancadas - Vista de topo
1:25

1

LEGENDA DE MOBILIÁRIO

-  Mobiliário fixo em madeira (estantes)
-  Arquibancada/banco fixo
-  Marcenaria incremental
-  Tapos de mesas
-  Mobília avulsa

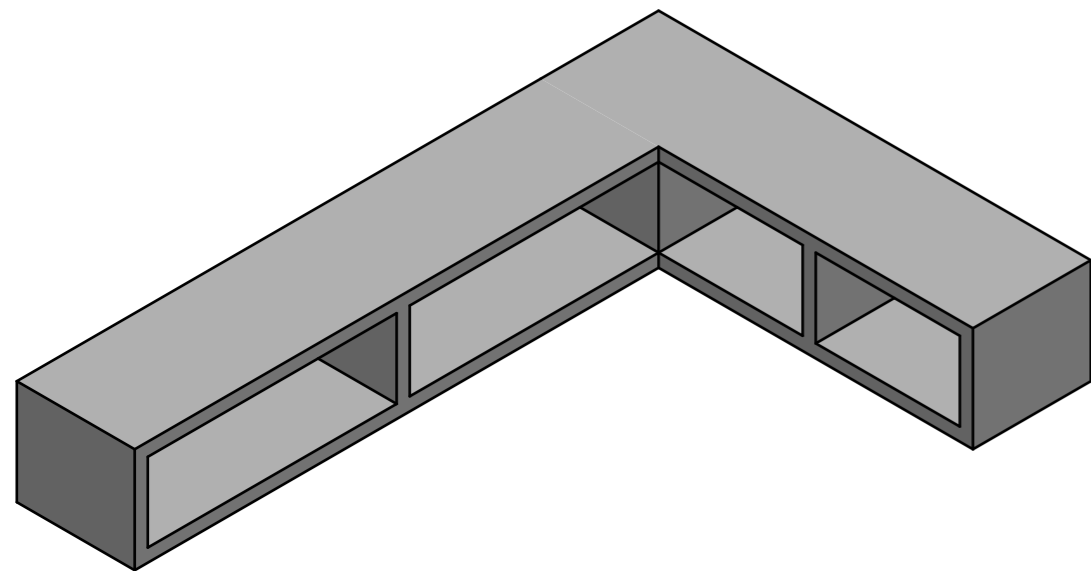

Isométrica banco Mesa Coletiva
1:25

1.2

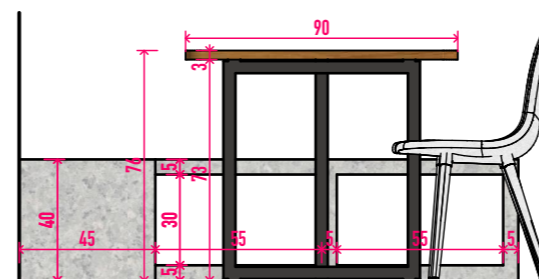

Mesa Coletiva
1:25

V4.1

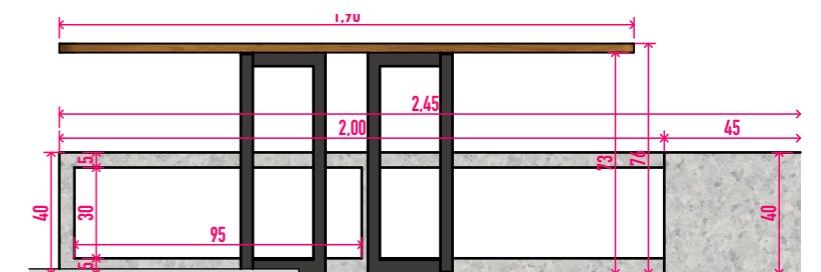

Mesa Coletiva
1:25

V3.1

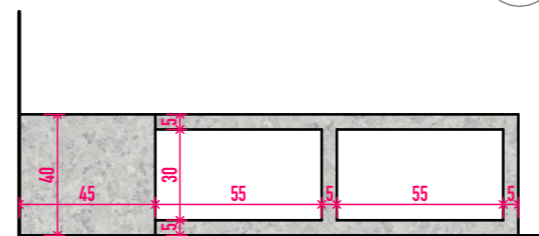

Banco Mesa Coletiva
1:25

V4.2

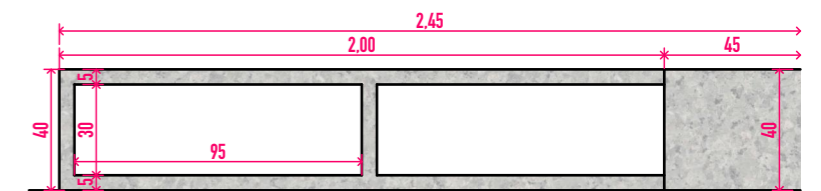







Banco da Mesa Coletiva
1:25





V3.2



TABELA DE PONTOS ELÉTRICOS

Item	Símbolo	Quantidade Mínima	Descrição
Interruptores		4	Deverão haver três ou mais interruptores, próximos aos acessos, com altura entre 0,60m e 1,00m para acessibilidade universal, com circuitos separados para acendimentos de teto, de ventilador, de arandelas e de iluminação embutida nas estantes, caso houver.
Tomada alta para projetor		1	Deverá ser prevista tomada alta (entre 2,10m e 2,40m) com previsão adequada de voltagem e carga para uso de projetores de vídeo, dentro das normas técnicas.
Tomada para modem wifi		1	Deverá ser prevista tomada adequada para uso de equipamento modem/wifi, com posicionamento estratégico de forma a evitar fios e cabecamentos aparentes entre equipamentos e fonte. Poderão ser usadas as prateleiras e montantes desde que dentro das normas.
Tomadas USB/Rede		3	Deverão ser previstas tomadas para entrada de USB para uso nas mesas de computador, mesa coletiva e arquibancada.
Tomadas baixas de uso geral		5	Deverão ser previstas tomadas de uso geral. Evitar que fiquem em paredes onde são previstos móveis que obstruam ou dificultem o acesso. Deverão estar disponíveis nas mesas de computador, mesa coletiva, arquibancadas e armário de apoio. Altura padrão 0,30m.
Tomadas para pontos de iluminação		2	Poderão ser previstas tomadas para conexão de iluminação adicional (luminárias led, luminárias de parede, etc).

LEGENDA DE LUMINÁRIAS

Item	Planta	Quantidade Mínima	Descrição
01 Luminária Central		1	Luminária central tipo LED, temperatura de cor 3000K, retangular ou redonda, com potência entre 12 e 24W. Caso haja iluminação nas demais áreas do espaço, pode ser acoplada ao ventilador.
02 Trilho eletrificado com spots		12	Trilhos eletrificados com Spots tipo dicróica LED ou PAR20 LED, temperatura de cor 3000K, totalizando comprimento mínimo de 3m (acompanhando em paralelo a parede das estantes), direcionando a iluminação dos spots para os livros,
05 Ventilador de teto		1	Ventilador de teto ou de parede para ventilação artificial com iluminação integrada
Luminária Perfil Led 3000K		5	Luminária perfil led 3000k para instalação na marcenaria das estante e iluminação interna

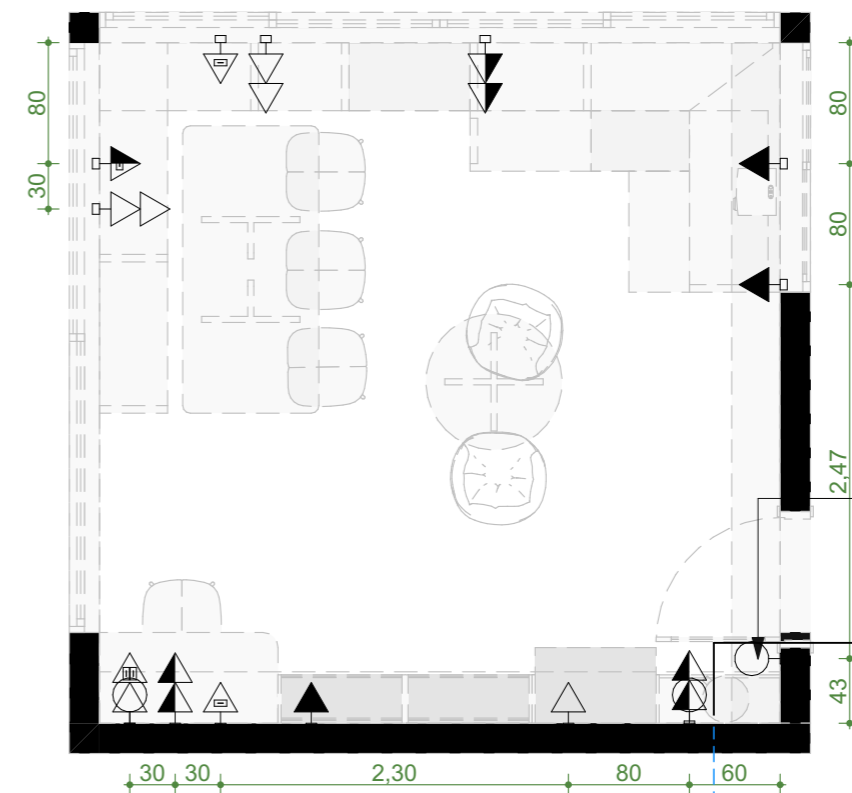

Deverá ser previsto um ponto de água para filtro ou bebedouro caso o acesso à água filtrada (copa ou circulação) esteja a mais de 6m da saída da sala.

1:50 Elétrica Básica

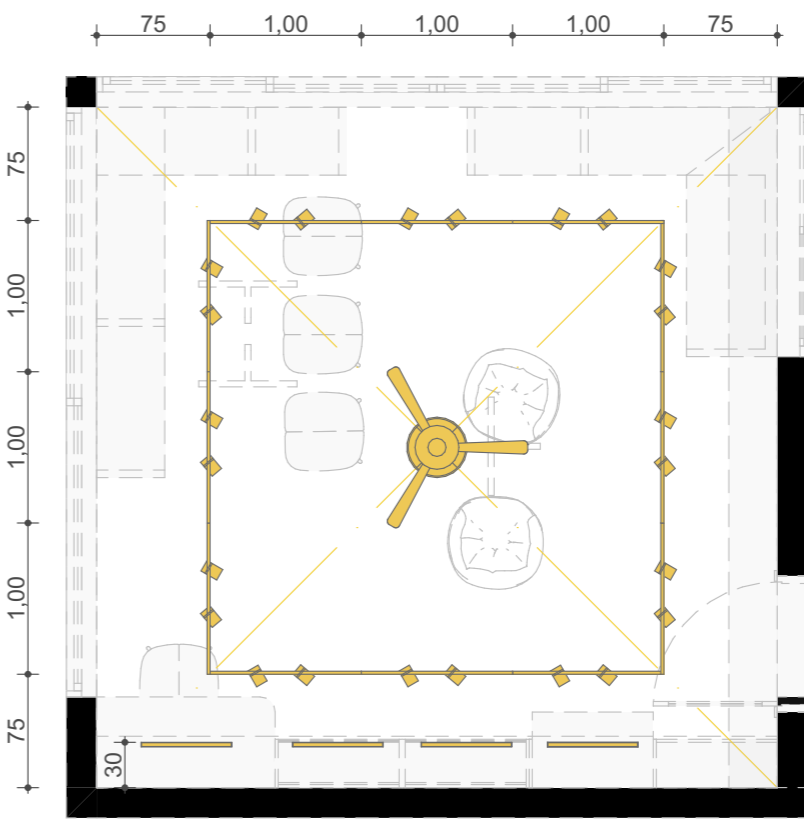

1:50 Iluminação